

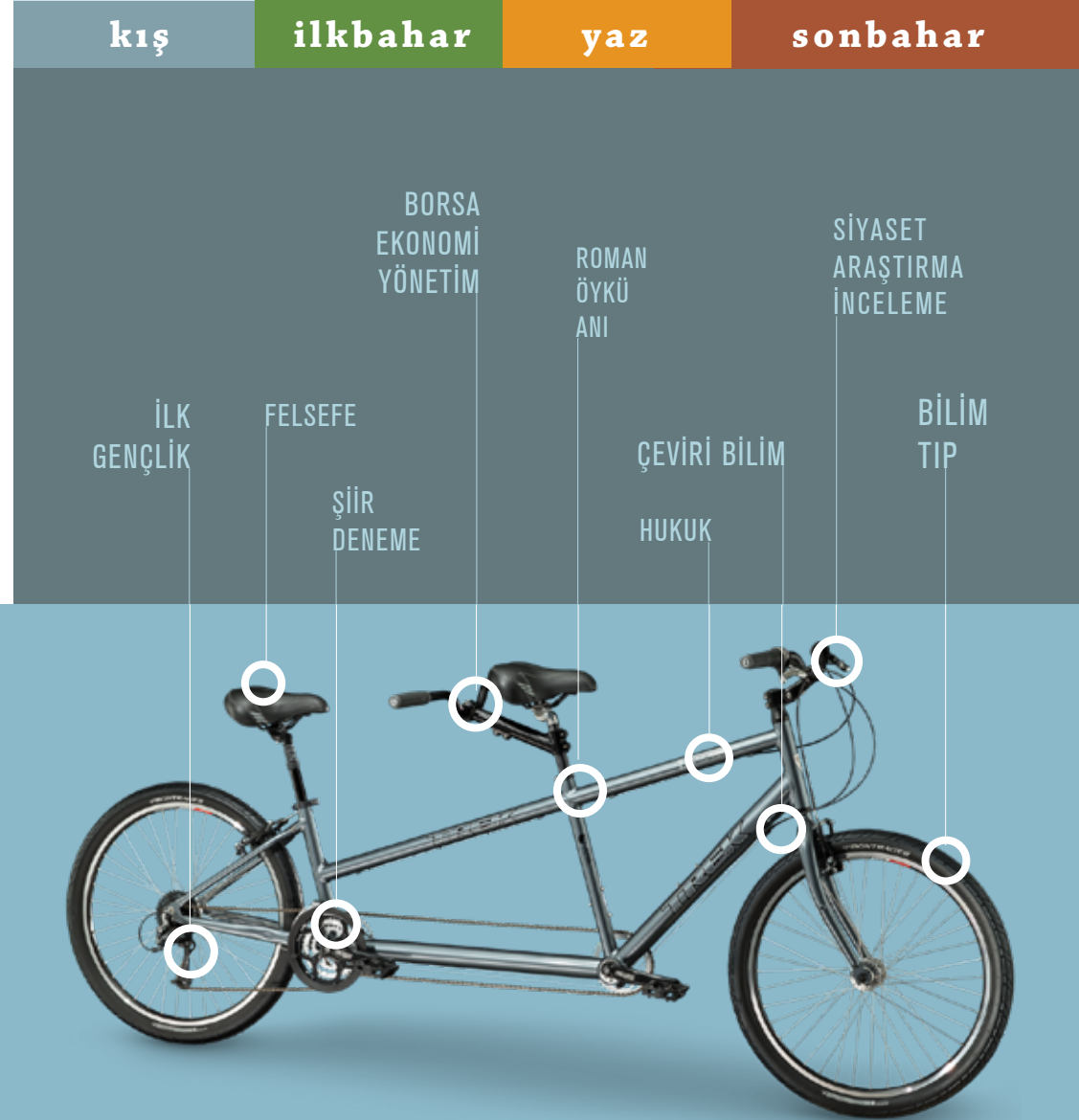

kitap katalođu



Şşşt... Okuyorum!



HAKKIMIZDA • www.scalakitapci.com

BORSA • EKONOMİ • YÖNETİM

HOBİ • TİPS

ŞİİR • DENEME

ÇEVİRİ BİLİM

BİLİM • TIP

ROMAN • ÖYKÜ • ANI

İLK GENÇLİK • NOVEL

SİYASET • ARAŞTIRMA • İNCELEME

SCALA DAĞITIM





Okurla buluşma noktası

1992 yılında Canan ve Hakan Feyyat tarafından kurulan Scala Yayıncılık yönetim, finans, yatırım ve uluslararası piyasalara ilişkin güçlü listesiyle büyüdü. İlk kitabı *Borsa'da Tek Başına* (Peter Lynch) ile yayın dünyasında büyük ilgi gördü ve satış listelerine Orhan Pamuk'un *Yeni Hayat* kitabından sonra ikinci sıradan girdi. Onu Edvin Lefevre'nin kaleme aldığı 95 yıllık borsa klasiği *Bir Borsa Spekülâtörünün Anıları* izledi. Scala zaman içinde yatırım klasiklerinin yanı sıra edebiyat, tarih, şiir, bilim ve ilk gençlik kitaplarıyla alanlarını genişletti. Kuruluşunun 10. yılında dağıtım altyapısını kurarak bir yayıncılık ve dağıtım şirketi olarak yeniden yapılandı.

İnternet teknolojisinin yayıncılık sektörünün geleceğini yeniden biçimlendireceğini ve hayal bile edilemeyecek boyutlar kazandıracağını öngören Scala Yayıncılık, yeni binyıla girerken Türkiye'nin ilk internet kitapçılarından biri olan www.scala.com.tr'yi hayata geçirdi. Scala Yayıncılık tarafından yayınlanan kitaplar, www.scala.com.tr ve www.scalakitapci.com'un aksamadan yürüyen teknolojik altyapısı, Scala okurlarının ve yazarlarının katkılarıyla giderek ivme kazandı.

Bütün bu süreç içinde Scala Yayıncılık kurucularının bir hayali vardı: Taştan, tuğladan bir mekânda, geleneksel bir kitapçıda okurlarını ve yazarlarını bir araya getirebilmek. Bu hayal 2007 yılında gerçekleşti. Eski ve yeni adlarıyla, Hazzopulo Pasajı ve Danışman Geçidi olarak bilinen eski Ceneviz avlusunda açılan **Scala Kitapçı**, yolu Beyoğlu'ndan geçen tüm kitap okurlarının sık sık uğramayı sevdiği bir buluşma noktası haline geldi. Namık Kemal'in *Vatan yahut Silistre*'yi yazdığı, Jön Türklerin toplanma mekânı olan 1870 tarihinde kurulmuş bu tarihi avluyu geleceğe taşımak Scala Kitapçı'nın sosyal sorumluluğu oldu.

Bu arada Scala'nın İnternetteki yüzünü yenilemenin ve yelpazesini genişletmenin zamanı gelmişti. Scala Yayıncılık kuruluşunun 20. yılında internetteki kitapçısı scalakitapci.com'u Hollandalı partnerleriyle dünyanın en önde gelen teknolojisıyla yeniden yapılandırdı. scalakitapci.com yalnızca bir kitap satış noktası değil, okurlar ve yazarlar için bir buluşma platformu, bilgi ve kültür merkezi olmak hedefiyle yola çıktı.

2020 yılının ortalarına gelindiğinde ise Scala güçlü listesiyle Onur Topaç'ın dikkatini çekti. Onur Topaç'ın Scala'nın değerlemesiyle ilgilenmesi üzerine INVEO Yatırım Holding Scala Yayıncılık'ın hisselerinin yarısına ortak oldu. Bu süreçte dijital dönüşümünü de tamamlayan Novel Scala'nın yönetim kuruluna, INVEO'nun yatırımıyla birlikte kurucumuz Hakan Feyyat'ın yanı sıra Gökhan Tosun ve Halim Çun da katıldılar.

30. yılını kutlayan, uluslararası yayınevi statüsüne sahip Scala Yayıncılık, şimdi artık bölgesel ve küresel bir oyuncu olma yolunda hızlı ve emin adımlarla ilerliyor.

Scala Kitap Kulübü

Scala Kitap Kulübünü kurarak verimli bir iletişim ağı oluşturan Scala Yayıncılık, halen 100.000'e yakın üyesine e-bültenler aracılığıyla yayınları hakkında bilgi veriyor. Scala Kitapçı'ya üye olarak bu hizmetimizden yararlanabilir; kitaplarımızı indirimli fiyatlarla online ulaşabilirsiniz. Sosyal medya hesaplarımızdan bizleri takip ederek tüm yeniliklerden anında haberdar olabilirsiniz.

Scala Kitapçı'ya ziyaret etmek isteyen okurlarımız da scalakitapci.com internet sitemiz üzerinden **"Tıkla ve Gel/Al"** uygulamasıyla kitaplarını kitabevimizden teslim alabilir, Scala bahçesinde kahvelerini yudumlarırken kitapları eşliğinde Beyoğlu'da soluklanabilirler.

 www.scalakitapci.com
“aklınzdaki kitap yanınızda”



Kitap gönderimleri için teslimat adresi

HALKIN SAVCISI MEHMET FEYYAT KÜTÜPHANESİ

Necat Kaçmaz

Gevaş Gençlik Hizmetleri Spor İlçe Müdürlüğü
Karşıyaka Mah. 100. Yıl Cad. GEVAŞ - VAN

Bilgi için - Hakan Feyyat 0532 343 20 01

0212 251 51 26 hakan@scalakitapci.com

SCALA KİTAPÇI

İstiklal Cad. Han Geçidi Sok. No: 116 / 3B Hazzo Pulo Pasajı
Galatasaray Beyoğlu / İstanbul

MERKEZ DEPO

Alemdar Mah. Alayköşkü Caddesi, Zeynep Sultan Cami Sokak,
No: 4 Güldere Han Cağaloğlu Fatih/İstanbul
Tel: +90 212 706 75 70 • +90 212 251 51 26 • +90 212 245 28 43

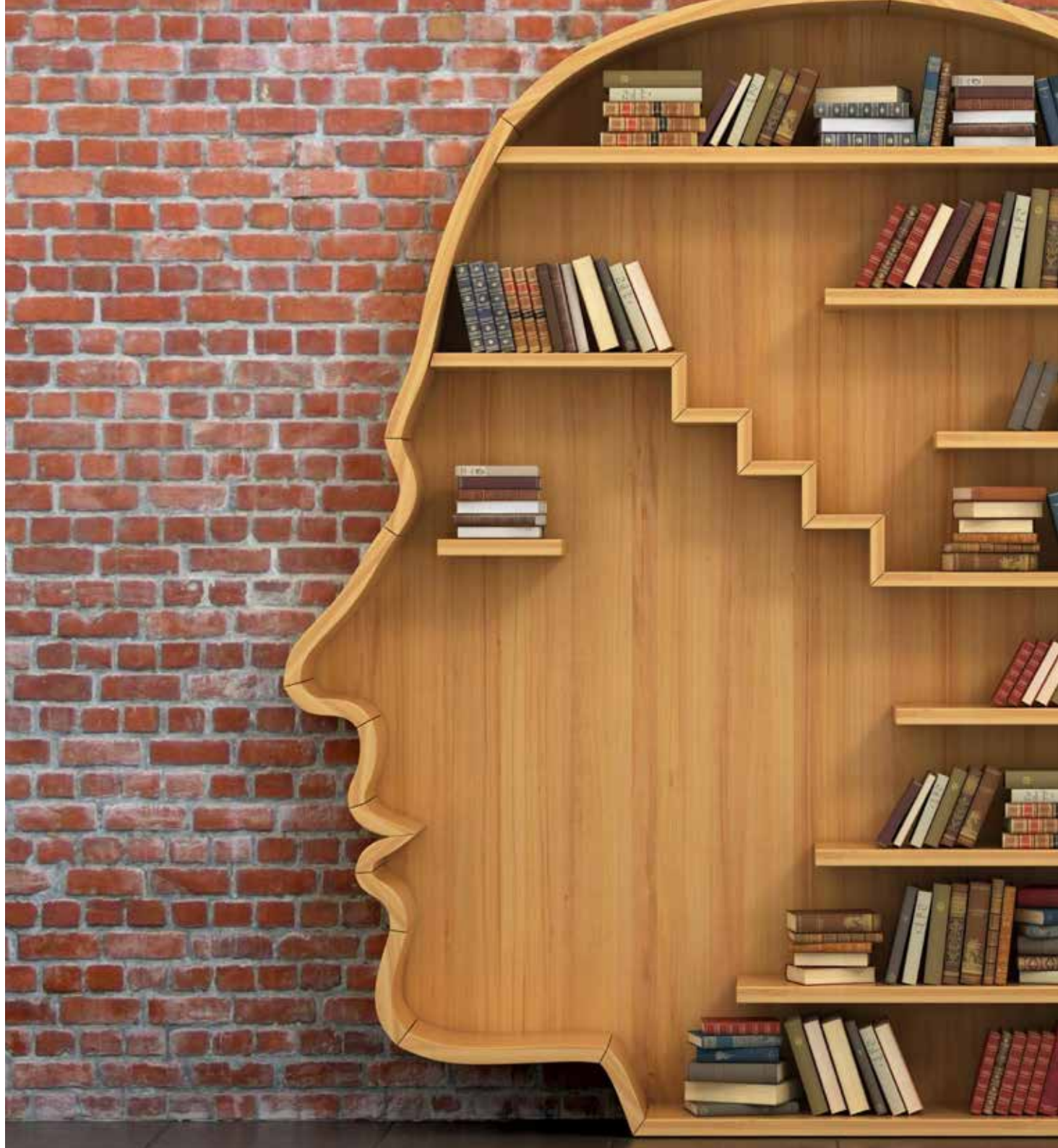

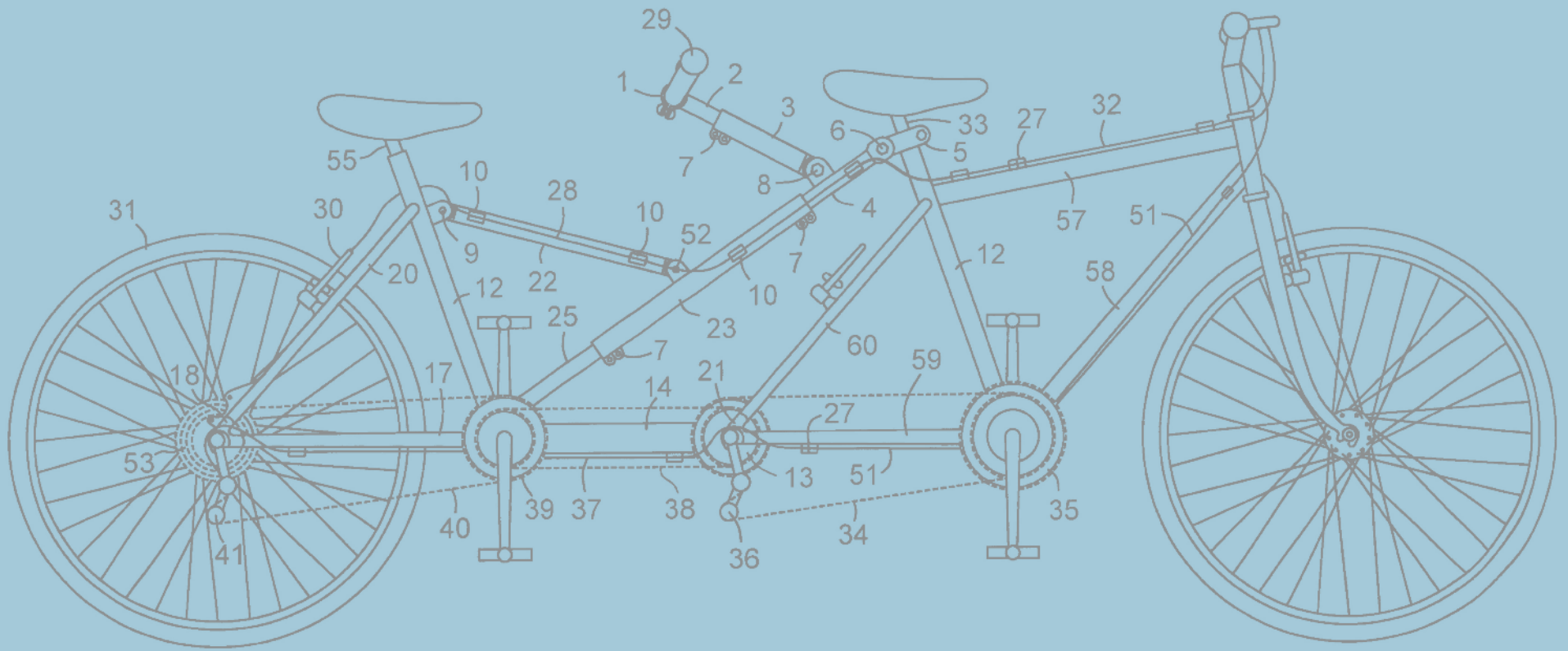



Mohamed A. El-Erian

Piyasalar Çarpışınca

“Mohamed A. El-Erian dünyanın en yetenekli ve başarılı risk yöneticilerinden biridir. El-Erian bu kitapta ileri risk analizine yönelik akademik bilgileri bir portföy yöneticisinin gerçek dünya ekonomisine ilişkin görüşleriyle bir araya getiriyor. Modern yatırım dünyasını anlamak isteyen herkes mutlaka okumalı.” -ALAN GREENSPAN-

“Bu müthiş kitap, geçmişin ışığında geleceği aydınlatıyor. El-Erian farklı düzeylerde değişimin dinamiklerini ele alıyor ve hedefi on ikiden vuruyor.”

-PETER L. BERNSTEIN, Tanrılara Karşı kitabının yazarı-

“Geçmişte yatırımcılar ABD’yi ve sonra belki Avrupa ve Japonya’yı doğru anlamakla yetinirlerdi. Mohamed El-Erian bu teknik kataların yeni bir dünyaya gebe olduğunu anlatıyor. Ustaca yazılmış, anlaması kolay bu kitap değişen küresel ekonomiyi anlamak için önemli.”

-BILL GROSS, PIMCO Direktörü, Kurucusu ve CEO’su-

“Ekonomi konusundaki temeli, finans piyasalarına ilişkin derin bilgisi ile Mohamed El-Erian ancak onun yazabileceği bir kitaba imzasını atmış. Harvard Management Company ve PIMCO’nun zirvesindeki konumu sayesinde okuru günümüzün piyasa çalkantıları içinde yaşanan sarsındılar, güçlükler ve istisnai fırsatlar konusunda aydınlatıyor.” -SETH A. KLARMAN-

“Dehşet ve coşku dolu yeni küresel finans dünyası için en iyi kılavuzu bize Mohamed El-Erian sunuyor...”

-NIALL FERGUSON-

Küresel ekonomide kritik yol ayrımı Şehirdeki Tek Oyun

Merkez bankaları, istikrarsızlık ve yeni bir çöküşten kaçınmanın yolları

“Küresel ekonominin en zeki ve bilgili gözlemcilerinden biri olarak büyük saygı gören dostum Mohamed El-Erian bugün her yerde karşımıza çıkan yeni normal kavramının mucidi olarak biliniyor. Beş yıl önce, küresel ekonominin kaybetmiş olduğu zemini yeniden kazanmasının yıllar alabileceğinden kaygılanıyordu. Şimdi ise, uçurumdan aşağı yuvarlanmasından endişeleniyor. Şehirdeki Tek Oyun önümüzdeki beş yılın sonunda küresel ekonominin nasıl bir seyir izleyeceğini anlamaya çalışan herkesin mutlaka okuması gereken bir kitap.” -KENNETH ROGOFF, Harvard Üniversitesi Thomas D. Cabot Kamu Politikası kürsüsünde profesör, Uluslararası Para Fonu eski baş ekonomisti ve araştırma direktörü

“Mohamed El-Erian yatırım analisti, yatırımcı ve piyasa yorumcusu olarak olağanüstü bir kariyere sahip. Getirdiği yeni normal kavramı geleceği gören, tahrik edici bir nosyon oldu ve doğru çıktı. Kabul edin veya etmeyin, bu güçlü kitapta yer verdiği ileriye yönelik düşünceleri gerçekten de dikkate alınmaya değer.”

-LAWRENCE H. SUMMERS, ABD eski hazine bakanı

“Şehirdeki Tek Oyun küresel ekonomik sistemin işleyişi, içinde bulunduğumuz ciddi zorluklar ve bunlarla ilgili yapmamız lazım gelenler konusunda mutlaka okumanız gereken belki de tek kitap olabilir. El-Erian’ın açık anlatım konusundaki doğuştan yeteneği ve kullandığı ilgi uyandırıcı örnekler, önemli ekonomik sorunlara tamamen vakaf olmamızı sağlıyor.”

-ANNE-MARIE SLAUGHTER, New America başkanı ve CEO’su

“Küresel ekonomi bugün düşük büyümenin ve yükselen eşitsizliklerin kuşatması altında. Mohamed El-Erian dünyanın belli başlı merkez bankalarının kullandığı araçlara bakarak, kapsayıcı ekonomik büyümeyi nasıl teşvik edip canlandırabileceğimizi gösteriyor. Şehirdeki Tek Oyun zamanımızın en zeki ve bilgili finansal analistlerinden biri tarafından yazılmış, mutlaka okunması gereken bir kitap.”

-WALTER ISAACSON, Steve Jobs’un yazarı

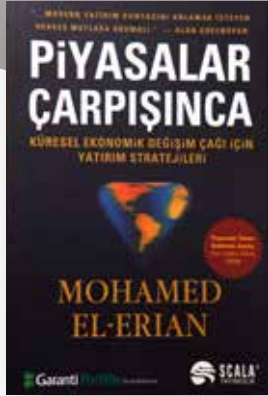

Mohamed El-Erian

Çeviren: Şehnaz Tahir Gürçağlar
Türkçe, 340 sayfa

ISBN: 9789758535620

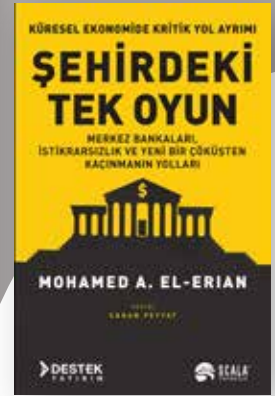

Mohamed A. El-Erian

Çeviren: Canan Feyyat
Türkçe, 316 sayfa

ISBN: 9786059248310



Taiichi Ohno



Çeviren: Canan Feyyat
Türkçe, 204 sayfa

ISBN: 9786059248266

Toyota Ruhü;

Toyota Üretim Sisteminin Doğuşu Ve Evrimi

Birçok ekonomi teorisyeninin 1900'lerden çıkış yolu olarak tanımladığı Toyota Üretim Sistemi, Amerikan toplu üretim sisteminin anti-tezidir, "hep daha fazla" ve "hep daha hızlı" ideolojisinin kayıplara neden olan büyük miktarlarda satış kavramının tam tersini söylemektedir. ABD ve İngiltere'de 1980'lerde, Avrupa'da ise 1990'ların basından itibaren çevirisi yapılarak sayısız baskısı gerçekleştirilen Toyota Ruhü, Toyota Üretim Sistemi'ni kurucusunun kaleminden aktarıyor. Dünya şirketler tarihindeki en büyük başarı öykülerinden biri olan Toyota Ruhü, Japonya'nın İkinci Dünya Savaşı ertesinde başlayan olağanüstü "yükselisine" isik tutan tarihi bir materyal olma özelliğini taşıyor.

Borsa Sihirbazları;

Zirvedekilerle Röportajlar



Jack D. Schwager

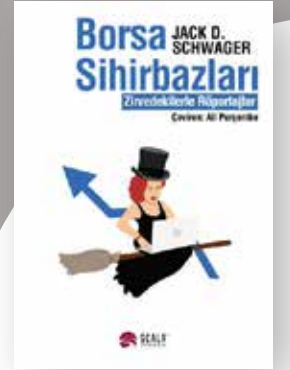

Çeviren: Ali Persembe,
Bahar Gerçek
Türkçe, 465 sayfa

ISBN: 9786059248327

Dünyanın en başarılı trader'ları nasıl bir yılda -hatta birkaç saatte- milyonlarca Dolar kazanıyorlar? Onlar bu paha biçilmez kerametini birer sihirbazı mı, yoksa gelişigüzel piyasaya piyangosunun başlarına talih kuşu kondurarak müthiş zengin ettiği birkaç seçilmiş şanslı mı? Bu eşî görülmemiş başarının sırları ne? Borsa Sihirbazları, bu profesyonel trader'ların beyinlerinin içine girmenizi sağlıyor. Başarılarının unsurları... değişik piyasalarda kullanılan değişik yaklaşımlar... her birinin riayet ettiği trading kuralları...diğer trader'lara kişisel öneriler... bunların hepsi *Borsa Sihirbazları*'nda.

"*Borsa Sihirbazları* bugüne kadar Wall Street üzerine yazılan en büyüleyici kitaplardan biri. Bu "sihirbazlardan" birkaçı benim de arkadaşım. Jack Schwager onların çalışma yöntemlerini çok iyi yakalamış."

- Martin W. Zweig, Ph. D./Editör *The Zweig Forecast*

"İşe yarayacak bir yöntem geliştirmek oldukça zordur. Sonrasında ise yönteminizden faydalanmak için deneyime sahip olmanız gerekir. Fakat hepsinden zor olanı, yapılan analizi paraya çevirmektir. İnanmıyorsanız bir deneyin. Bu kişiler herşeye sahip: Bu yöntem, aynı kararlılıkla davranmalarını sağlayan inanç ve disiplin. Onlar Wall Street'in kahramanlarıdır ve Jack Schwager'in kitabı, bu karakteri canlı bir şekilde hayatımıza taşıyor."

- Robert R. Prechter, Jr./ Editör *The Elliott Dalgaları Teorisi*

***Borsa Sihirbazları*'nda röportajları olan sıradışı isimlerinden bazıları:**

- 30.000 dolarını 80 milyon dolara çıkaran **Michael Marcus!**
- 21 yıllık bir sürede, fonu ortalama %30 yıllık getiri sağlayan **Michael Steinhardt!**
- Bir et paketleme tesisindeki idari görevini cebinde 25.000 dolar varken bırakıp şimdi günde 2 milyar dolar değerinde vadeli hazine bonusu alıp satan **Tom Baldwin!**
- Fonları 5 yıl üst üste yüz haneli kazançlar kaydeden **Paul Tudor Jones!**
- On altı yıl içinde inanılmaz bir şekilde %250.000'lik bir kazanç sağlayan **Ed Seykota!**



Fabrizio Casaretto



Fabrizio Casaretto

Türkçe-İngilizce
288 sayfa

ISBN: 9786059248273

Finansal Korunma *Hedging*

Türev Araçları İle Türkiye Uyumlu Risk Yönetimi Uygulamaları / *Risk Management Practices With Derivative Instruments Compatible With Turkey*

Kontrolsüz risk özellikle çok oynak piyasalarda bir felakete yol açabilir. Fiyat belirsizliklerinin, belirli olan ihtiyaçlar doğrultusunda, yönetilmesi gerekir. Bu kitap Ticari ve Finansal örnekler sayesinde, bazı risklerden arındırılarak güçlü yatırımlar yapılabileceğini ve sağlam bir gelecek inşa edilebileceğini anlatmaktadır. *Uncontrolled risks especially in very volatile markets may lead to disaster. Uncertainties in prices should be managed in line with needs that are not uncertain. Through Commercial and Financial examples, this book explains that by eliminating some risks strong investments can be made and a solid future can be built.*

“Finansal piyasaların dalgalanmalarında paranızı korumak, kötüsünden kayıplarınızı sınırlamak için finansal risk yönetimini öğrenmek elzem oldu. (...) Finansal okur-yazarlığın ötesine geçilmesine katkısı olacak bir çalışma!” / “Learning financial risk management has become a prerequisite to protect your money in volatile financial markets, or at least to limit the losses you might incur. (...) This book will take the reader beyond financial literacy.” - Ali Ağaoğlu, Vatan Gazetesi
Yazarı Columnist, Vatan Newspaper

“Türev ürünler gibi giderek daha çok karşımıza çıkan karmaşık finansal araçların riskli dünyamızda nasıl kullanılabilceğini gösteren harika bir kılavuz kitap (...)” “This is a wonderful guidebook on using complicated financial instruments such as derivatives instruments, which are more and more commonly encountered in our risk-laden world. (...)”
- Prof. Dr. Erdinç Altay, İstanbul Üniversitesi İktisat Fakültesi / Istanbul University, Faculty of Economics

“Risk Yönetiminin olmazsa olmazı olan Vadeli İşlemler ve Opsiyon sözleşmelerinin kullanımı hakkında bu kitap (...) bu alanda çok önemli bir açığı doldurmuştur.” “Futures and options contracts are the sine qua non of Risk Management, (...) this book has filled an important void in this area.”
- Mustafa Yaman Başaran, Vadeli İşlem ve Opsiyon Borsası eski G.M.Y./ Former Deputy General Manager of Futures and Options Exchange (VOB)

Karar Alma Cesareti

Yüzyılın En Büyük Finans Krizi ve Sonrası

Soruların hızı kesilmeye başladığında Senatör Reid'e baktım, iki eliyle yüzünü ovuşturuyordu. Sonunda konuştu: “Sayın Başkan, Sayın Bakan. Bu gece buraya geldiğiniz ve durumu bizlere anlatarak sorularımızı yanıtladığınız için teşekkür ediyorum. Faydalı oldu. Bizim getirdiğimiz yorumları ve tepkilerimizi dinlediniz. Fakat kimse yanılmasın. Burada size söylenenler, kesinlikle Kongre'nin bu girişiminde destek verdiği anlamına gelmez. Ben bu noktayı bütün açıklığıyla netleştirmek istiyorum. Bu sizin kararınız ve sizin sorunuzdur.”

Her krizde eyleme geçenler ve bunu yapmaktan korkanlar olur. Günümüzde az bilinen 1907 Paniği'nden doğmuş olan ABD Merkez Bankası Federal Reserve (FED) 1930'larda ilk büyük sınavından geçememişti. FED'in ve dünyadaki diğer merkez bankalarının önderleri, yıkıcı deflasyon ve ekonomik çöküntü karşısında pasif kalmışlardı. Bunun sonucunda küresel Büyük Bunalım yaşanmış, ekmek kuyrukları oluşmuş, ABD nüfusunun yüzde 25'i işsiz kalmış ve yurt dışında Faşist diktatörlükler başa geçmişti. Tam 75 yıl sonra, yetişkinlik dönemimin önemli bölümünü hizmete ve incelemeye adanmış Federal Reserve, 2007-2009 krizlerinde ve sonrasında benzer durumlarla karşılaştı. Bu defa eyleme geçtik.

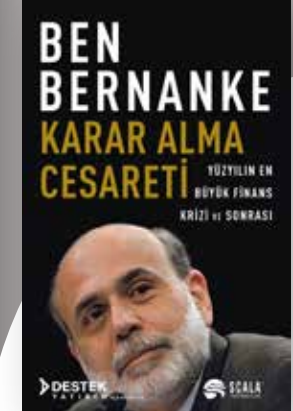

Ben S. Bernanke

Çeviren: Canan Feyyat
Metin Demirsar
Türkçe, 540 sayfa

ISBN: 9786059248129

Warren Buffet kitapları

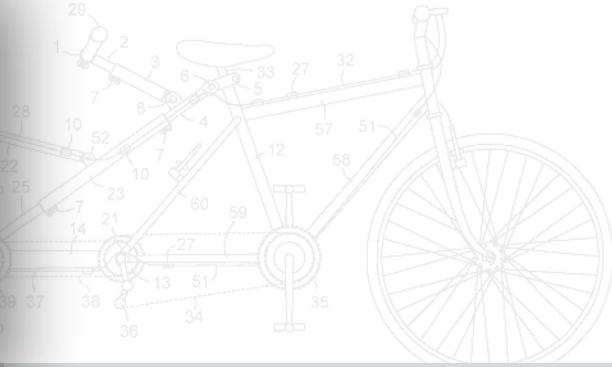
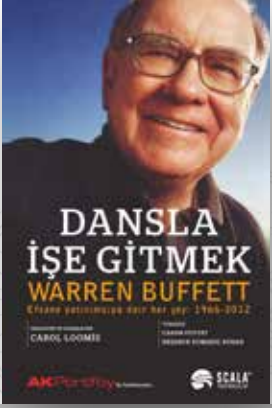

Dansla İşe Gitmek: Warren Buffet

Derleyen: Carol Loomis
Çeviren: Canan Feyyat,
Neşe Nur Domanıç
Türkçe, 484 sayfa,

ISBN: 9786059248969

WARREN BUFFET-Efsane yatırımcıya dair her şey: 1966-2012
"İşime dans ederek gidiyorum." Buffett işine olan aşkını yıllar önce böyle tanımlamıştı. Berkshire'yi yönetmek ona öyle büyük heyecan veriyordu ki her sabah koşu koşu gidiyordu işinin başına.
Fortune 1966 yılında ilk kez Warren Buffett'tan söz ettiğinde Berkshire hissesi 22 dolar civarındaydı. 2012 eylül ayı ortasında bir adet A sınıfı Berkshire hissesinin değeri 133.000 dolar.
Bu kitap Warren Buffett'ın kariyerindeki 46 yıla ışık tutuyor. Kitabın son yazısı, üç yatırım türünü ve onun hangisini tercih ettiğini anlatıyor. Bu seçiminin sürpriz bir yanı yok, ama kitabı bitirdiğinizde Buffett'ın yatırım tavsiyelerden bir doz daha almak hiç fena olmayabilir. *Fortune*'da Buffett'tan söz ettiğimiz ilk yazı 1966 tarihliydi. Başka biri hakkında yazdığım o yatırım yazısında Buffett ile ilgili yalnızca bir cümle geçiyordu ve ben o tek cümlede tek "i" kullanarak adını yanlış yazmışım. Zayıf bir mazeret olduğunu bilsem de, 1966 yılında Omaha dışında tanınmamış biri olduğunu söyleyerek af dileyeceğim. O zamanlar kendi şehrinde birkaç yatırımcı Warren'i iyi tanıyordu, çünkü onları zengin ediyordu. 1983'te Buffett'ın hissedarlara yazdığı mektupları haber yapması için *Fortune* tarafından görevlendirilen serbest gazeteci Andrew Tobias, Buffett'ın adını bile duymamıştı.
Berkshire 1965 yılında Warren devraldığı zaman Fortune 500 listesine giremeyecek kadar küçük, New England'lı bir şirketti. 2011 yılında ise listenin 7 numarası.
Bütün bunlar bir insanın yaşam süresi içinde oldu ve hâlâ devam ediyor. Warren Buffett'ı yatırımlardan uzaklaştırabilirsiniz, ama yatırımı ondan uzaklaştıramazsınız. -Carol Loomis

Warren Buffet

Eşsiz performanslar üreten
kilit yatırım kararları...
Her yatırımcının ulaşabileceği
araçlarla istikrarlı olarak
para kazanmanın yöntemlerini
yaratan düşünce yapısı ve
felsefesi...



Warren Buffett Tarzi; Dünyanın En Büyük Yatırımcısından Borsa Stratejileri

Robert G. Hagstrom
Çeviren: Ali Persembe
Türkçe, 312 sayfa,

ISBN: 9786059248297

On yılı aşkın bir süredir Buffett'ı yakın takibe alan Robert G. Hagstrom'un kaleme aldığı *Buffett Tarzi*, aradığınız yanıtları derin bir bakış ve yalın bir dille veriyor. Hagstrom, *Buffett Tarzi* nda yalnızca dünyanın bu en büyük yatırımcısının 40 yılı aşkın kariyeri ve olağanüstü performansının başarı öyküsünü anlatmıyor, aynı zamanda, üstelik son derece sistematik bir çalışmayla Buffett tarzını anlatıyor. Öncelikle Buffett'ın düşünce biçimini ve felsefesini aktarıyor, yöntem ve tekniklerini ele alıyor, doktrinlerini sıralıyor. Sonra da olağanüstü performansını oluşturan en önemli yatırımlarını tek tek ele alarak, her yatırımı bu yöntem, teknik ve doktrinlere uygunluğu açısından inceliyor.
Buffett Tarzi, ne kadar parası olduğuna bakılmaksızın herkesin kullanımına açık araçları kullanarak, istikrarlı bir şekilde para kazanan bir yatırımcının düşünce ve felsefesini içeriyor.

Buffett, Bir Amerikan Kapitalistinün Yükselişü



Roger Lowenstein

Çeviren: Levent Cinemre
Türkçe, 456 sayfa

ISBN: 9786059248112

Amerika'nın hisse senedi seçiminde en başarılı adamı Warren Buffett'in hayat hikâyesi ve yatırım felsefesinin büyüleyici öyküsü. Wall Street Journal muhabiri Roger Lowenstein, ucuz fiyatlı hisse senetlerini alarak gerçek değerlerini bulana kadar beklemek şeklindeki ünlü stratejinin, Warren Buffett'in kendi değerlerinin ürünü olduğunu ortaya koyuyor. Kendini gizlemekte direnen bu adamın örtüsünü delen yazar, onun sabır, sadakat, dürüstlük ve inanç gibi insani özelliklerini keşfederek, bunların en az kıvrak bir zekâ kadar önemli olduklarını gösteriyor. Buffett, istisnai hayatında Omaha'da kapı kapı dolaşarak Coca-Cola satmakla işe başlayıp, Coca-Cola Company'nin en büyük hissedarlığına kadar yükselmiş. Şirketlere ilişkin anekdotların bir araya getirildiği bir kitaptan çok daha fazlası olan kitap, bir insan olarak Buffett'in portresini çiziyor ve onun büyük başarısının unutulmaz hikâyesini anlatıyor.

"Bu kitabın en iyi yanı, insanları yatırımcı yapmasıdır. Eğer zaten yatırımcıysanız, daha iyi olursunuz."

-ANDREW TOBIAS, *The Only Investment Guide You'll Ever Need* kitabının yazarı

"Warren Buffett ve yatırım stratejisi üzerine başka kitaplar da var. Ama okunacak kitap, bu."

-BILL GATES, *Harvard Business Review*

"Yatırım sihirci ve karmaşık bir adam olan Warren Buffett'in felsefesine içerden bakan başarılı bir biyografi."

-DICK VICTORY, *The Washingtonian*

"Roger Lowenstein'in kitabı, sadece bir biyografi değil, Amerika'nın gerçek bir kesiti."

-ADAM SMITH

"Lowenstein'in bu mükemmel biyografisiyle yaptığı tek şey, Buffett mitini cilalamak ve bunu yaparken de aşırı dozda gerçekle bu miti çözmek."

-HOWARD R. GOLD, *Barron's*

Warren Buffett ve Finansal Tabloların Yorumlanması

Sürekli Rekabet Üstünlüğü Olan Bir Şirket Arayışı

Buffett ve Clark, Warren Buffett'in stratejilerinin ana hatlarını hem yeni başlayanlara hem de tecrübeli Buffett Öğretisi uzmanlarına çekici gelecek şekilde ve açık bir biçimde ortaya koyuyorlar. Buffett'in akıl hocası, Benjamin Graham'ın ufuk açıcı (*Finansal Tabloların Yorumlanması*, 1937) çalışmasından ilham alan bu kitap; anekdotlar ve usta yatırımcı Buffett'in kendi sözleriyle finansal tabloların yorumlanmasını sunuyor. Bir şirketin finansal tablolarını yorumlamakta Buffett'in basit finansal hesaplamalarını ve yöntemlerini, okuyucular bir kere tamamlayıp bunlarda ustalık kazanınca, yarının kazananı olacak şirketleri bulma (ve her ne pahasına olursa olsun yarının kaybedeni olacak şirketlerinden kaçınma) yolunda kendi başlarına gayet iyi idare edebileceklerdir.

Kaderinde, Yatırım Kitapları Dünyasında Bir Klasik Olmak Olan Warren Buffett ve Finansal Tabloların Yorumlanması Kitabı, Sürekli Rekabet Üstünlüğü Olan Bir Şirket Arayışındaki Yatırımcı için Mükemmel Bir Rehberdir.

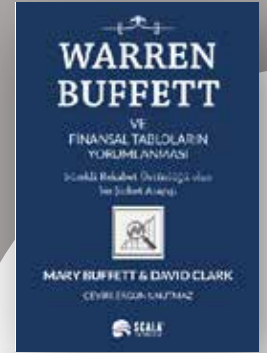

Mary Buffett, David Clark

Çeviren:
Türkçe, 320 sayfa

ISBN: 9786257191289

Karşıt Yatırım

Zor Dönemlerde Yatırım Stratejileri

Rudyard Kipling, hisse senedi piyasasını izleyen biri olsaydı şöyle yazardı: 'Etrafınızdaki herkes paniklerken kendinize hakim olabiliyorsanız, bir karşıt olursunuz.' Bunun yerine, Tony Gallea ve Bill Patalon, karşıt yaratma felsefesini kısa, hoşnutluk veren ve ödüllendirici bir dille, tasvir ediyorlar. - **ROD MITCHELL**, Başkan, The Mitchell Group

Karşıt yatırım hem uluslararası hem de ulusal piyasalara uygulanabilir yatırım fikirleri geliştiriyor. Bağımsız ve disiplinli bir düşünce süreci geliştirmeye paha biçilemez. - **MERK PHILLIPS**, Direktör Global Hisse Senetleri Bölümü Başkanı, Ivory ve Sime International

"Tony ve Bill, hisse senedi seçiminde uygulanabilecek nakit akışı ve diğer temel ölçümlerin mükemmel bir tartışmasını sunuyorlar. Ve, bunu da herkesin anlayabileceği bir dille yapmışlar." - **KEN BURGESS**, Direktör ve Yardımcı Portföy Yöneticisi,

"Systematic Financial Management Başarıyla yatırım yapmak sonu gelmez bir savaş. Karşıt Yatırım kullanılacak enfes kaynaklar sunuyor." - **MARK FITZPATRICK**, Genel Müdür Yardımcısı, Spears Benzak Salomon and Farrell



Anthony M. Gallea,
William Patalon
Çeviren:
Türkçe, 310 sayfa

ISBN: 9786059248174

Yatırımın Dört Temel Taşı

Kazandıran Bir Portföy için Dersler: Tarih, Psikoloji, Teori ve Pratik

Her zaman ısrarla doğruları söylemesiyle tanınan William Bernstein, Yatırımın Dört Temel Taşı'nda yatırımcıların kazandıran bir yatırım Portföyünü nasıl oluşturabileceklerini anlatıyor.

- **Yatırım teorisi:** "Riske girmeden yüksek getiriler elde etmeyi beklemeyin."
- **Yatırımın Tarihi:** "Piyasalar neredeyse her kuşakta bir çılgınlık dönemi yaşar. Eğer hazırlıklı değilseniz, kaybedeceğiniz kesindir."
- **Yatırım Pratiği:** "Brokerlar müşterilerine Bonnie ve Clynde'in bankalara yaptığı gibi hizmet eder."

WILLIAM BERSTEIN aslında tıp doktoru olmakla birlikte, dünyanın her yerinde bağımsız yatırımcıların sevdiği bir kahraman haline gelmiştir. Wall Street'in düşünce tarzını sorgulayarak, brokerlerin tavsiyelerinin çarpıklığını ortaya koyarak ve çok sayıda yatırımcıya kendi yatırımlarını akıllıca ve uzun vadeli bir yaklaşımla nasıl başarıyla yönetebileceklerini göstererek isim yapmıştır. Bernstein *The Intelligent Asset Allocator*'un yazarı ve üç ayda bir yayınlanan *Efficient Frontier*'in editörü, EfficientFrontier.com adresli popüler web sitesinin kurucusudur. *The Wall Street Journal*, *Barron's*, *Money* ve *Forbes* sık sık görüşlerine yer vermektedir.

"Yılın en iyi yatırım kitabı adayım."

-**JOHN C. BOGLE**, Vanguard Grubu Kurucusu



William Bernstein
Çeviren: Neşenur Domaniç
Nusret Avhan
Türkçe, 396 sayfa

ISBN: 9786059248181

Uygulamalı Temel Analiz ve Değerleme

“Doç.Dr. Aysel Gündoğdu, ekonomi ve finans alanında yazdığı değerli kitaplara bir yenisini eklemiş bulunuyor. Bu kitap analiz yapmak yerine çoğunlukla ezberlemeyi öğrenerek yetişen insanlarımıza, ekonomi ve finans alanında gerekli analizlerin nasıl yapılması gerektiğini öğretmeyi hedefliyor. Dünya ve Türkiye ekonomisinin nasıl analiz edileceğiyle başlıyor sonra sektör analizi, firma analizi ve değerlendirme analiziyle devam ediyor. Temel analiz bölümünde de seçilmiş firmaları temel analize tabi tutarak teoriyle uygulamayı birleştiriyor ve okurlarını temel analiz yapma konusunda tam anlamıyla yetiştiriyor. Gündoğdu'nun bu önemli kitabını ekonomi, finans, işletme, maliye, ticaret ve benzer alanlarda öğrenim gören öğrencilere olduğu kadar bu konularda verileri ele alarak analiz yapmak isteyen herkese öneriyorum.”

- DR. MAHFİ EĞİLMEZ, İktisatçı, Öğretim Üyesi

“Günümüzde, yani bilgi çağında, bilgiye ulaşma hızımızı arttıkça; aynı oranda, rafine ve doğru bilgiye ulaşmak da bir o kadar zorlaştı. Teorik bilgiler yerli yerinde dursa dahi pratikteki uygulama örnekleri ve sübjektif yorumlarla yapılan analizler bin bir farklı yanlışı doğurabiliyor. Oysa tek bir doğru yol var ve Doç. Dr. Aysel GÜNDOĞDU, bir eğitim taidında hazırladığı bu kitabında, okuyuculara rafine ve doğru bilgiyi pratikteki uygulamalarıyla örneklerendirerek anlatıyor. Titiz ve uzun bir çalışmanın ürünü olduğuna bizzat şahit olduğum bu kitabın tüm yatırımcılara, öğrencilere ve hatta piyasa profesyonellerine, diğer tüm eserleriyle olduğu gibi, yol gösterici bir ışık tutacağını düşünüyorum.”

- KIVANÇ ÖZBİLGİÇ, Mühendis, Algo Trader, Matriks Akademi Direktörü



Aysel Gündoğdu

Türkçe, 328 sayfa

ISBN: 9786257191326

Düşen piyasalarda kazanmak mümkün

Baykuşun Gör Dediği

Türkiye'den örneklerle vadeli piyasaların korunma (Hedge) amaçlı kullanımı

Elinizdeki kitap bu zamana dek anlatılmayanı anlatmak, gösterilmeyeni göstermek ve hiç yapılmamış bir tartışmanın kapısını aralamak içindir.

Gelin finansal terimlerin karmaşık teorik ifadelerini bir kenara bırakıp, Türev piyasaları bir “gözlük”, fiyat oluşumunu bir “kalem”, opsiyonları ise yabancı bir şehirde mülk edinecek bir kişi örneğinden yola çıkarak anlayalım. Kitap boyunca “Fırsat Maliyeti” kavramından, “Spekülasyon” a, “Tezgaah üstünden” “Organize” piyasalara uzanırken, arada “Vix endeksi” ve “Hedge Fonları” gibi bir çok konuya da göz atacağız. Kitabı okudukça hep birlikte anlayacağız ki, dünyada çok eskiden beri deneyimlenen “Vadeli İşlem” yani bizce “Gelecek” Piyasalar, kötü günler için korunaklı bir sığınak, fiyat risklerini en aza indirmek için kullanılan bir enstrümandır. Peki Nasıl mı? Bu sorunun cevabını Türk piyasalarına uyguladığımız nesnel güncel ve bilimsel verileri kapsayan örnekler sayesinde, akıcı ve akılcı bir şekilde birlikte bulacağız. Bundan sonra VİOP kullanıp kullanmamak bilmemekten ziyade bir tercih meselesi olacaktır!



İrmak Nural

Türkçe, 322 sayfa

ISBN: 9786257191180

Kripto Varlıklar

Finansal piyasaların en önemli özelliklerinden birisi kesintisiz bir süre olan finansal yenilikler yolu ile yeni yatırım araçları ve hizmet yöntemleri yaratmasıdır. Yeni teknolojiler finansal yeniliklerin etkili itici güçlerinden birisidir. İletişim, bilgi işlem teknolojileri ve internetteki gelişim, eski araç ve hizmetlerin biçimleri ve sunumu ile yöntemlerini değiştirir iken aynı zamanda yeni yatırım biçimlerini ve finansal araçları da yaratmaktadır.

Bugün dünyanın her tarafında başta Bitcoin olmak üzere kripto paralar özellikle genç yaşta ve eğitilmiş nüfusun yöneldiği yatırım araçları haline gelmişlerdir. Yeni iletişim teknolojilerini etkin bir biçimde kullanan gençler piyasalarda egemen olan yatırım kalıplarını değiştirmeye zorlamaktadırlar.

Kripto varlıklara yatırım yapacak, bu varlıklarda alım satım yapacak kişilerin bu piyasaları tüm yönleriyle tanımaları, piyasaya özgü işlem yapma yöntemlerini iyi bilmeleri, bu piyasalarda karşılaşılabilecek risklerin neler olduğunu ve bunlara karşı nasıl korunacaklarını öğrenmeleri, nasıl ve ne zaman yatırım yapacakları ile hangi varlıklara yatırım yapacakları konusunda kendilerine yatırım stratejileri geliştirmeleri gerekir.

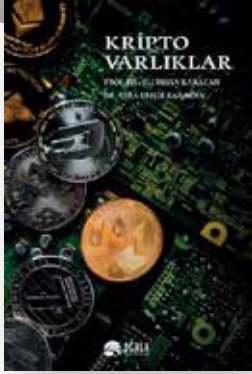

Ali İhsan Karacan,
Esra Erişir Karacan

Türkçe, 234 sayfa

ISBN: 9786257191197

Yeni Büyük Çöküş Pandemi Sonrası Dünyanın Kazanan ve Kaybedenleri

ABD tarihinin en kötü ekonomik krizini önceden tahmin eden Rickards, şimdi size krizde nasıl ayakta kalacağımızı anlatıyor! Bu kriz öyle 2008, hatta 1929 krizi gibi değil. COVID pandemisi yüzünden ortaya çıkan Yeni Büyük Çöküş ABD tarihinin en büyük krizi. İşini kaybedenlerin çoğu işsiz kalmaya devam edecekler. İflaslar her tarafa yayılacak, bankalar geri dönmeyen borçların altında ezilecekler. Deflasyon, borç ve demografi toparlanma şansını baltalayacak ve piyasa keşmekeşini sosyal kargaşa izleyecek. Wall Street ve Beyaz Saray'ın toz pembe lakırdıları sadece bir aldatmaca. Daha en kötüsünü görmedik. Ama **Akıllı ve Bilgili Yatırımcıların Henüz Ümitsizliğe Kapılmalarına Gerek Yok.** *New York Times*'in en çok satanlar listesindeki *Aftermath* ve *The New Case for Gold* isimli kitapların yazarı James Rickards, *Yeni Büyük Çöküş*'te finansal sistemimizi bekleyen gerçek tehlikelere ve bilgili ve sezgili yatırımcıların bu eşi benzeri görülmemiş çalkantı içinde nasıl ayakta kalıp hatta nasıl daha da zenginleşeceklerine ışık tutacak perdeyi aralıyor. Rickards, tarihi vaka çalışmaları, para teorisinden aldığı bilgiler ve güç koridorlarının perde arkasına ulaşabilmesi sayesinde, yatırımcıların olayları ve bu olaylar karşısında neler yapabileceklerini anlayabilmeleri için olan bitenlere ışık tutuyor. ABD tarihinin bu en büyük krizi sırasında varlıklarını nasıl koruyabileceklerini anlamak isteyen dünyanın her tarafındaki yatırımcıların ve Rickards hayranlarının mutlaka okuması gereken bir kitap.

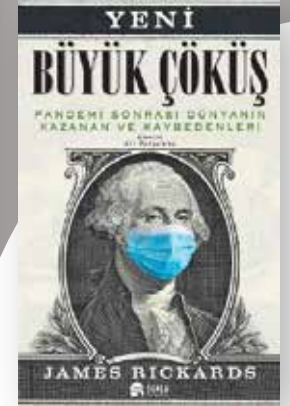

James Rickards

Çeviri

Türkçe, 151 sayfa

ISBN: 9786257191135

Boşa Gitmesin Beynimiz ve Paramız



Orhan Erdem
Türkçe, 196 sayfa

ISBN: 9786257191241

Değerli akademisyen Orhan Erdem, bu kitapta davranışsal ekonomiyi herkesin anlayabileceği bir sadelikte, çarpıcı ve eğlenceli örneklerle anlatıyor, Borsa İstanbul'da görev aldığı dönemdeki akademik çalışmaları ile yerli yatırımcılarımızın ilginç davranış kalıplarını gözler önüne seriyor. Uzun yıllardır enflasyon, devalüasyon ve yüksek faiz sorunları ile mücadele eden, kanımca dev bir davranışsal ekonomi laboratuvarı olan ülkemizde öğrencilerin, anne ve babaların, yatırımcıların, yatırım danışmanlarının, portföy yöneticilerinin ve makroekonomik politikaları tasarlayan kamu görevlilerinin dikkatle okumaları ve dersler çıkarılmaları gereken bir kitap bu.

– ATTILA KÖKSAL, CFA Finansal Okuryazarlık ve Erişim Derneği Yönetim Kurulu Başkanı

“Boşa Gitmesin kitabını okuduğumda davranışsal finans daha sade ve akıcı anlatılamazdı demiştim. Günlük hayattan örneklerle ekonomiyi etkileyici ve şaşırtıcı bir şekilde anlatan bu eseri herkese öneriyorum. Kitapta beynimizin bize oynadığı minik oyunları bulacak, farkında olmadan aldığımız pek çok ekonomik kararlarımızın nedenlerini anlayacağız.”

– DOÇ. DR. AYSEL GÜNDOĞDU Öğretim Üyesi

“Üniversitelerde okutulması gereken, tamamen özgün ve etkileyici, değişen ekonomiyi ve dünyayı sıkılmadan öğrenmenizi sağlayacak mükemmel bir eser. Matematik, fizik, tıp gibi birçok bilimle ilgili çok eğlenceli bağlantılar içeren bu kitap sayesinde ekonomiyi sevecek, her gün karşılaştığınız birçok ekonomik kararı daha iyi vereceksiniz.”

– PROF. MEHMET DİK, Chicago, ABD

Görsel Yatırımcı Borsada Teknik Analiz

Görsel Analiz, yatırımcıların karmaşık formüller ve teknik kavramlara gerek duymadan bir hisse senedi ve endüstri grubunu analiz edebilmesini sağlar. Sadece fiyatın hangi yöne doğru hareket ettiğine bakarak bir hisse senedinin arkasındaki temel verilerin olumlu olup olmadığını -hızlı ve basitçe- anlatır. Murphy'nin de gösterdiği gibi, görsel analizin anahtarı, bir hisse fiyatının neden öyle davrandığını bilmekte değil, aşağı mı yukarı mı gittiğini ayırt etmekte yatar:

“Bir hissenin hareketinin ardında yatan nedenleri bilmek ilginçtir... Ama tek önemli olan o resim, grafik üzerindeki o basit çizgidir.”

Görsel yatırımcı merceği teknik analizin karmaşıklığı üzerinde tutarak o çizgilere bir anlam vermemizi sağlıyor. Murphy, grafik türleri ve piyasa göstergelerinden sektör analizi ve küresel yatırıma kadar tüm temel kavramlara yer veriyor.

Gerçek hayattan örnekler ve kolay okunan grafiklerle:

- Önemli destek ve direnç seviyelerini tespit etmeyi,
- Fiyat hareketini teyidde işlem hacminin oynadığı rolü anlamayı,
- Trendleri izlemeye yarayan hareketli ortalamaları kullanmayı,
- Bir piyasanın şişmiş mi ya da aşırı satışta mı olduğunu belirlemeyi öğreneceksiniz.



John J. Murphy
Çeviri
Türkçe, 296 sayfa

ISBN: 9786257191104

Türev Ürünler Sözlüğü

Uluslararası Finans;
Finansçı Olmayan Yöneticiler İçin

Kitabın açıklaması: Küreselleşmiş bir dünyada yaşıyoruz. Bir ülkede yaşanan sorun veya finansal kriz dünyanın başka yerlerindeki ülkeleri ve orada yaşayanları derinden etkileyebiliyor. Küresel dünyanın büyük oyuncularını olan çok uluslu şirketlerin davranışları ve uluslararası finansal piyasalardaki gelişmeler ülkelerin ekonomik, politik ve sosyal yaşamını değiştirebiliyor ve ekonomi politikalarını yönetmede ulusal hükümetlerin bağımsız hareket edebilme yeteneklerini sınırlayabiliyor. Döviz kurlarındaki ve faiz oranlarındaki değişimler hükümetler ve şirketlerin yanısıra herkesi yakından ilgilendiriyor. Dolar, euro, pound ve yen gibi uluslararası rezerv paraların değeri ve faiz oranları döviz ile doğrudan herhangi bir ilişkisi olmayanların bile işini, yaşamını ve refahını derinden etkiliyor. ABD Federal Rezerv Board toplantıları sokaktaki insan için çoğu kez kendi ülkesinin merkez bankasının toplantılarından bile önemli sonuçlar doğurabiliyor.

Küreselleşme nedeniyle çok uluslu şirketler dünyanın her tarafında tüketimi, üretim ve istihdamı etkileyerek insanların günlük yaşamının ayrılmaz bir parçası oldular. Elinizdeki kitap bunlar ve benzeri konuları ağır teorik açıklamalar yerine basit bir dille ve çoğu gerçek yaşamdan alınan örnekler ile açıklamaya çalışmaktadır. **Kitap yöneticiler, öğrenciler ve Uluslararası Finans konusunda temel bilgileri öğrenmek isteyen herkes için konuları karmaşıklığından uzak sade bir anlatımla sunmaktadır.**

Dora Hancock

Çeviri

Türkçe, 336 sayfa

ISBN: 9789758535651

Jim Simons

Piyasaların Şifresini Çözen Adam

Gregory Zuckerman, Wall Street Journal'ın finans haberleri yazarıdır. Finans şirketleri, piyasalar, hedge fonlar hakkındaki haber ve yazılarıyla tanınan Zuckerman, CNBC ve Fox Business gibi televizyon kanallarında ve diğer yayın platformlarında düzenli olarak yer alır. Şirket haberleri dalındaki en büyük ödül olan Gerald Loeb ödülünü üç kez kazanmıştır. Jim Simons Piyasaların Şifresini Çözen Adam Zuckerman'ın üçüncü kitabıdır.

"Zamanımızın en önemli hikâyelerinden biri."
- *Financial Times*

"Sürükleyici bir roman tadında.."
- *BARRY RITHOLTZ*, Bloomberg

"Mutlaka okumalısınız. Son derece iyi yazılmış, sürükleyici ve eğlenceli bir kitap."
- *MOHAMED A. EL-ERIAN*, Şehirdeki Tek Oyun ve Piyasalar Çarpışınca kitaplarının yazarı

"Yatırım oyununu temelinden değiştiren Jim Simons'ı anlatan sürükleyici bir biyografi... Ekonominin bulunduğu noktaya nasıl geldiğini anlamak isteyen herkes mutlaka okumalı."
- *Publishers Weekly*

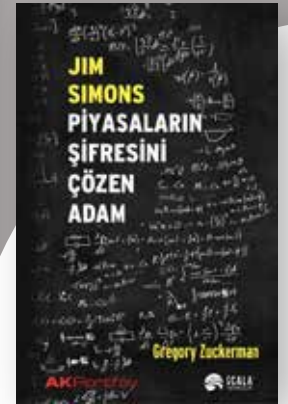

Gregory Zuckerman

Çeviri

Türkçe, 392 sayfa

ISBN: 9786257191043



Ali Perşembe

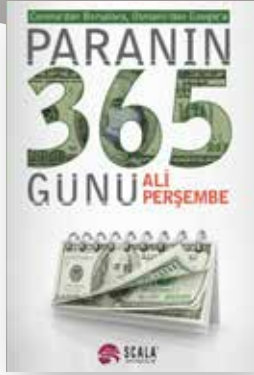

Ali Perşembe

Türkçe, 572 sayfa

ISBN: 9786059248938

Paranın 365 Günü

Corona'dan Borsalara, Osmanlı'dan Google'a

Bugün dünyanın gayri safi hasılası \$80 trilyondan fazla. Kişi başı \$10 binden fazla düşer. Düşmüyor ama. 2.153 adet dolar milyarderi var. Servetlerinin toplamı dünyanın gayri safi hasılasının %10'undan fazla (\$8,7 trilyon). İlk 25'in serveti \$1,5 trilyon. Dünyadaki 4,6 milyar kişinin parasını toplasanız bu 2.153 milyarderin parası kadar etmiyor. Öte yandan, 1,5 milyar kişi günde \$1'le geçinmeye çalışıyor. Dünyanın yarısı (neredeyse 4 milyar kişi) günde \$5,50'nin altında bir parayla yaşam savaşı veriyor.

Bir şeyleri yanlış yapıyoruz ama o yanlış düzeltmek için de bir şey yapmıyoruz. Aynı yanlış tekrar tekrar yapıyor, aynı filmde aynı baş rolü oynamaya devam ediyoruz. Kafamızı çevirip son oynadığımız filmi izlese belki derinlerde bir yerde bir sızı duyarız. İşte bu kitap o filmi tekrar izlemek için küçük bir dürtükleme. Paranın döndürdüğü dünya güneşin etrafını 365 günde dönüyor. Gün doğuyor para, gün batıyor para. Tarihin sayfalarında her gün neler olduğunu okuyacağız biraz sonra. Her gün parayla alâkalı. Aşkım parayla. Lânet olası parayla.

Paranın Kuralı

Finans Dünyasının En Başarılı Yatırımcı ve İşlemcilerinden Tavsiyeler

Yaşamın her alanında olduğu gibi, finans ve yatırım alanlarında da bir şeyi yanlış yapmanın binbir yolu varken, doğru yapmanın bir yolu var. Paranın Kuralı'nda yer alan 333 kahramanın akıl damlalarını yiyip yuttuğumuzda hepsinin ortak bir sesle bu tek doğru yoldan bahsettiğine tanık olacağız.

Bu ilham verici ve motive edici düşünceler aslında birkaç sözcüğe indirgenmiş kısa cümlelerden oluşan akıl damlaları. İnsan ruhuna ışık saçıyor, ümit ve anlayış gücünü uyandırıyor. Aydınlatıyor, öğretiyor, düşündürüyor, gıdıklıyor, kışkırtıyor, kızdırıyor, rahatlatıyor, dürtüyor.

Bazen de okuyucunun yaşamını kökünden değiştirecek güce sahip olurlar. Bu ilham verici deyişler okunur okunmaz bilinçaltınızı ele geçirecek, pozitif komutlar üretecek, düşünce sürecinizde kaçınılmaz değişiklikler olacak. Enerjinizi daha pozitif patikalara yöneltmeye başlayacak, yaşamdan daha etkin faydalanacaksınız.

Bu kitapta dünya finans piyasalarının en başarılı yatırımcılarının tavsiyelerini, iş yapış şekillerini, tekniklerini, "olmazsa olmaz"larını ve "asla"larını bulacaksınız.

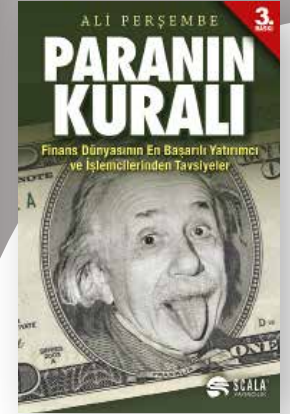

Ali Perşembe

Türkçe, 560 sayfa

ISBN: 978-605-9248-49-5



Howard Marks



Howard Marks

Çeviren: Dr. Celali Yılmaz
Canan Feyyat
Türkçe, 304 sayfa

ISBN: 9786059248631

Ekonomide ve Piyasalarda Dalgaları Yönetmek

Olasılıkları avantaja dönüştürün

Efsane yatırımcı Howard Marks, piyasaları yöneten döngüleri nasıl tanımlayacağımızı ve yöneteceğimizi gösteriyor. Piyasaların yükselip düştüğünü hepimiz biliyoruz. Peki bu dalgalanan piyasalara ne zaman girmeli, ne zaman çıkmalıyız? Bu sorunun cevabı hiçbir zaman kolay değildir fakat döngülerin ritminin arkasındaki nedenler anlaşıldığında doğru cevaba ulaşılabilir. Sadece ekonomiyi ve şirketleri değil aynı zamanda insan psikolojisini ve bunun sonucunda ortaya çıkan yatırım davranışlarını etkileyen iniş-çıkış kalıplarını öğrendiğimizde, bir döngünün neresinde olduğumuzu anlayabiliriz. Geçmiş döngüleri inceleyip, kökenlerini anlar ve bir sonraki için uyanık kalırsanız, değişen yatırım ortamına uyum sağlayabilirsiniz. Diğerleri beklenmedik olaylarla körleşip, korku ve açgözlülük duygularına kurban giderken siz döngünün farkında ve hazırlıklı olabilirsiniz. Sermaye piyasalarında yarım asırlık tecrübe sahibi Howard Marks'ın içgörülerıyla döngülerin farkına vararak, bu yinelenen kalıplarda ustalaşabilirsiniz.

"Dünyanın en başarılı yatırım yöneticilerinden biri ve mesleğin entelektüel liderlerinden olan Howard Marks yeni bir kitap yazdı. Dalgaları Yönetmek... Akıllıca... Dikkatlice okumak bizi daha iyi yatırımcılar yapabilir ve yatırım sonuçlarını mahveden sık yaptığımız hatalardan koruyabilir." –BURTON G. MALKIEL, Wall Street Journal.

"Howard Marks'ın Dalgaları Yönetmek konusunda söyledikleri mutlaka okunmalıdır, çünkü bu kitapta anlatılan döngüler önemlidir ve Howard, kendi neslinin efsanevi yatırımcısıdır." –RAY DALIO, Ortak Yatırım Sorumlusu ve Eş Başkanı, Bridgewater Associates

"Her zaman derim ki, 'Geleceği anlamak için tarihten daha iyi bir öğretmen bulamayız.' Howard'ın kitabı bize tarihten neler öğreneceğimizi anlatıyor. Böylece gelecek hakkında daha iyi bir fikir edinebilirsiniz." –CHARLIE MUNGER, Başkan Yardımcısı, Berkshire Hathaway

"Yatırım uzmanlarının çoğu 'piyasanın zamanlamasını öngöremezsiniz' derken Dalgaları Yönetmek kitabında Howard Marks, yaşayan bir yatırım efsanesi olarak, sadece piyasanın zamanlamasının mümkün olabileceğini değil, aynı zamanda bunu öngörebilecek karşıt bakış açısına sahip olabileceğinizi de söylüyor." –BILL GURLEY, Ortak, Benchmark

"Dalgalarda Uzmanlaşmak, yalnızca finansal piyasalarda döngülerin nasıl çıktığını göstermekle kalmıyor, aynı zamanda riski ve fırsatı doğurduğunu da anlatıyor. Howard Marks'ın sade bir dille yazılmış ve uzun yıllara dayanan tecrübeleri, okurların dalgaları kendi lehine çevirmelerine yardımcı olacak." –JEFFREY GUNDLACH, Kurucu, DoubleLine Capital

"Piyasada bir düzeltme olup olmayacağından emin değilseniz ya da 'bu defa farklı' diye düşünüyorsanız, bir adım atmadan önce bu kitabı okumalısınız." –CARL C. ICAHN, Başkan, Icahn Enterprises



Dean Henderson



Dean Henderson

Çeviren: Tuncer Altekin
Türkçe, 96 sayfa

ISBN: 978-605-9248-68-6

Dünyanın Efendileri

Amerikan Merkez Bankası Karteli

"Özgür basın diye bir şey yoktur. Bunu siz de ben de biliyoruz. İcinizden hiçbiri özgürce kendi dürüst düşüncesini yazmaya cesaret edemez. Gazeteciliğin rolü, doğruyu tahrip etmek, gözünüzün içine bakarak yalan söylemek, doğruları çarpıtmak ve Mammon'un ayakları dibinde bir köpek olmaktır. Hepimiz insanlığın, sahne arkasındaki görünmeyen alet, edevat ve araçlarıyız. Hepimiz birer kuklayız; onların istediklerine göre dans ediyoruz, yeteneklerimiz, yapabileceklerimiz ve yaşamlarımız bu adamların kişisel mülkü... Hepimiz eğitilmiş tahışleriz."* – JOHN SWAINTON

Dünyanın Efendileri, ABD Merkez Bankası'nın (Fed) küresel ekonomiye hükmeden sekiz aile tarafından nasıl yönetildiğinin perde arkasındaki öyküsünü anlatıyor. Fed bugün ne ABD Kongresi'nin kontrol edebildiği ne de ABD başkanının müdahale edebildiği bir kurum. Çünkü dünyanın elit aileleri tarafından yönetilen bu kurum haliyle onların çıkarlarına hizmet ediyor. Faiz oranları, enflasyon, basılacak banknot miktarı, ekonomik durgunluk ya da canlanma için hep bu finansal elitin çıkarları doğrultusunda karar veriliyor. **Bu kitapta**, genetik araştırmalardan uzay programlarına, Amerikan İç Savaşı'ndan İkinci Dünya Savaşı'na kadar küresel elitin dünyayı nasıl yönlendirdiğine şahit olacaksınız. Dean Henderson, kitabın sonunda küresel finansal elitin egemenliğinin kırılması, bunun da ötesinde bambaşka bir dünya için dikkate değer öneriler sunuyor. ABD'nin küresel hegemonyasının zayıfladığı, kartların yeniden dağıtıldığı ve tüm kesimlerin güvenliğini yitirmiş, manipülasyona dayalı, sürdürülemez durumdaki küresel finansal dünyada olmayacak şeyler değil bunlar...

DEAN HENDERSON

Güney Dakota, Faulkton'da bir siğir çiftliğinde doğdu ve büyüdü. Güney Dakota Üniversitesi'nden lisans derecesi ve Montana Üniversitesi'nden çevre çalışmaları alanında yüksek lisans derecesi aldı. "Sol Çengel" (Left Hook) başlıklı köşe yazıları: Infowars, Globalresearch.ca, David Icke ve diğer web sitelerinde yayımlandı. Yazıları basılı medyada Multinational Monitor, In These Times, Paranoia ve diğer yayınlarda yayımlandı. Veterans Today & Rense.com'da yazıları yayımlanmakta ve Press TV, RT ve diğer uluslararası TV istasyonlarında düzenli olarak programlara katılmaktadır. Kendini devrimci olarak tanımlayan Dean Henderson, 50 ülkede bulunmuş bir gezgindir. 2004'te eşiyile birlikte ikâmet ettiği Missouri 8. bölgeden ABD Kongresi için Demokrat Parti adayı oldu. Dünyanın Efendileri dışında, dört kitabın daha yazarıdır: *Dört Atlı: Büyük Petrol ve Körfez'deki Bankacılar*, *Sekiz Aile ve Küresel İstihbaratı*, *Narkotik ve Terör Şebekesi*, *Minnettar Yoksullar: 50 Ülkede Devrim...*

Dean Henderson'un web sitesi: www.deanhenderson.wordpress.com



Peter Lynch



John Rotchild, Peter Lynch
Çeviren: Hasan Ataol,
Levent Cinemre
Türkçe, 298 sayfa

ISBN: 9786059248594

Kazanmayı Öğren

Yeni Başlayanlar İçin Yatırım
Ve İşletme Rehberi

Scala Yayıncılık Borsa Kütüphanesi Dizisi'nde yayınlanan "Borsada Tek Başına" ve "Borsayı Yenmek" in yazarı Peter Lynch ve John Rotchild, lise çağı ve üzerindeki herkesi aydınlatacak bir "ilk" ile yeni başlayanlar için bir yatırım ve işletme rehberi sunuyor. Büyük ölçekli portföylere sahip olanlar da dahil birçok kişi hisse senedi piyasasının nasıl çalıştığı konusunda çok az şey bilmektedir. Lynch ve Rotchild, bunun nedeninin ekonomik sistemin temel ilkelerinin ve hisse senedi piyasasının genel işleyişinin okullarda öğretilmemesi olduğunu söylüyor.

Ne aradığını bilen herkes için her yerde yatırım fırsatları vardır. Ortalama bir lise öğrencisi Nike, Reebok, Mc Donald's ve Body Shop'u bilir. Amerika'da hemen her genç Coca Cola veya Pepsi içmekle beraber çok azının bu şirketlerden birinde hissesi vardır veya onların nasıl satın alınacağı konusunda bilgi sahibidir. Lynch ve Rotchild Kazanmayı Öğren'de günlük gazetelerdeki hisse senedi tablolarının nasıl okunacağını, bir şirketin yıllık raporunun nasıl yorumlanacağını ve hisse senedi piyasasında nelere dikkat edilmesi gerektiğini yalın bir dille anlatıyorlar. Lynch ve Rotchild yalnızca yatırım yapma yollarını değil, 'yatırımcı' gibi düşünmeyi açıklıyorlar.

Borsada Tek Başına;

Borsada Kendi Bilgilerinizi Kullanarak
Para Kazanma Yolları

Time dergisi Peter Lynch'i ABD'nin 1 numaralı fon yöneticisi olarak tanımladı. Lynch ABD'de 600.000 satan ve 6 dile çevrilen bu ilk best-sellerında kendine rehberlik eden felsefeyi anlatıyor. Peter Lynch para kazanmayı biliyor. 10 yıl önce Lynch dünyanın en büyük fonlarından Fidelity Magellan Fund'un başına geçtiğinde, bu fona 10.000 dolar yatırmış olsaydınız, yatırımınızın değeri bugün 190.000 dolar olacaktı. Lynch bu inanılmaz kârı nasıl sağladı? **Borsada Tek Başına** sizi Peter Lynch'in sırlarına götürüyor.

*"Lynch bu kitapta bir şirketi nasıl araştırabileceğinizi gösteriyor. Borsanın jargonunu, rakamları, evreleri, dönüm noktalarını ve daha birçok şeyi anlatıyor. Kesin, eşsiz ve kanıtlanmış bu yöntem sizi kara götürecektir. **Borsada Tek Başına** borsa yatırımcısı için son derece heyecan verici bir rehber."* -*Money*

*"Fazla söze gerek yok. **Borsada Tek Başına** uzun yıllar ellerden düşmeyecek, mükemmel bir yapıt"* -*Business Week*

"Borsada Tek Başına" yatırımlarınızı doruklara çıkarabilir. Yatırımcılar Peter Lynch'i'n öneri ve uyarılarına önem vermeliler."

-*The Wall Street Journal*



John Rotchild, Peter Lynch
Çeviren: Şehnaz Tahir
Türkçe, 384 sayfa

ISBN: 9786059248235



Ateşan Aybars



Ateşan Aybars

112 sayfa
Türkçe, Renkli

ISBN: 9786059248549

Finansal Piyasalarda Zihin Kontrolü

Finansal risk alma esnasında insan bünyesindeki endokrin sistemin rolü hakkında çok az şey bilinmektedir. Testesteron ve kortizol düzeyleri risk alma esnasında etkileşerek rasyonel karar alma yeteneğini olumsuz yönde etkiler ve seçim kararlarında hata yapma olasılığını yükseltirler. Ateşan Aybars'ın finans dünyasına taşıdığı bu çalışma endüstrinin ihtiyacı olduğu çok faydalı bir kaynak niteliğindedir. – Mustafa Özcan

ATEŞAN AYBARS

1973 yılında İTÜ'den Elektronik Yüksek Mühendisi olarak mezun olduktan sonra akademik çalışmalarına Kanada'da devam eden Aybars, 1975 yılından itibaren Kanada Atom Enerjisi komisyonu ve Ontario Hydro Nükleer santrallerinde çalışmıştır. 1981 yılında finans dünyasına geçerek geliştirdiği Teknik Analiz Modeli ile Securities Commission'dan CTA (Commodity Trading Advisor) aldığı lisans ile portföy yöneticiliğine başlamıştır. 1985-1989 yılları arasında TFMI (Toronto Futures Management Inc.) president ve director sorumlulukları ile görev yapan Aybars, 1993 yılında Türkiye'ye dönerek, Teknik Analiz ve Risk Yönetimi Seminerleri vermiş ve çeşitli finansal kuruluş ve bankalara yatırım ve risk yönetimi danışmanlığı yapmıştır. Bahçeşehir ve Kültür üniversitelerinde üç yıl yarı-zamanlı eğitim vermiş, 1999-2007 arası CNBC-e ve NTV'de, 2010-2018 arasında BloombergHT'de "Risk Yönetimi" programını hazırlayıp sunmuştur. Son üç yıldan bu yana fon yönetimi danışmanlığı yapmaktadır. Aybars'ın, Kanada'da Association of Professional Engineers (APEO), Canadian Medical & Biological Eng. Society (CMBES) ve Securities Commission (CTA) üyelikleri olmuştur.

Meslek Olarak Opsiyon İşlemleri

Bu kitabın amacı, opsiyon piyasalarına ilişkin sis perdesini ve çaresizliği ortadan kaldırarak, trader'lerin opsiyon işlemlerini profesyonel seviyeye taşımalarına yardım etmektir.

Vadeli piyasalarda çabaların çok defa yetersiz kaldığı ve işlemlerin kolayca, ciddi kayıplara yol açtığı bilinir. Zira yatırımcı hem pozisyonları yönetmek hem de disiplin çerçevesinde para yönetimi yapmak zorundadır. Dahası, bunlar da yetmeyebilir.

Pozisyon açılırken yön ve zamanlama konusunda doğru tahmin yapılmalıdır. Oysa riski istenildiği kadar düşük tasarlanabilen stratejiler gerek kısa gerekse uzun dönem için yatırımcılara çeşitli seçenekler sunar. Yön ve zamanlama konusunda yanılırsanız da kazanma olasılığınız vardır.

Bu kitapta daha çok, gece uykularınızı kaçırmayacak ya da ekonomik veri açıklamalarının öncesinde strese neden olmayacak, riski düşük ve tanımlı, profesyonel tasarımlara ağırlık vereceğim. Profesyonel trader'lere istikrarlı bir biçimde iyi kazanç sağlayacak yaklaşım budur.



Ateşan Aybars

316 sayfa, Türkçe

ISBN: 9786059248648

Karmaşıklık Ekonomisi

Post Newtonyan Paradigma

“Günümüzde kaostan düzene geçişin belirimi olarak giderek bir dal olarak yerleşmekte olan karmaşıklık biliminin iktisada uygulanışını bütünsel bir yaklaşımla ele alan bu kitap akademik dünyadan, bilim meraklısı her kuşak okuyucuya kadar hitap edecek bir içerik sunmaktadır.

Ülkemiz yayın dünyasında belirgin bir boşluk olan fizik temelli gerçeklikten hareket ederek sosyo-ekonomik alanın konularını karmaşıklık bağlamında irdeleyip piyasa sorunlarına çözüm önerileri sunan yerli yazarlı telif yapıtlarında önemli bir eksikliğin olduğunu ve kitabın bunu doldurmaya aday olduğunun da özellikle vurgulanması gerekir. Kitabın karmaşıklık ekonomisini inter-, hatta çoklu disiplinler bir bilim dalı kimliği ve bütünsel bakış tarzı ile ele alması, bu alanın henüz karanlıkta olduğu için okuyanın pratikte kolayca görebilmesi mümkün olmayan pek çok kritik ve önemli sorunsal hususu aydınlığa kavuşturacağını belirtmek isterim.”

MUSTAFA ÖZCAN

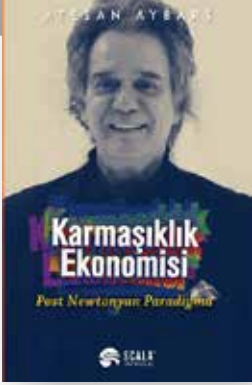

Ateşan Aybars

Türkçe, 184 sayfa

ISBN: 9786257191234

Bir Şirket Değerlemesi ve Hisse Seçimi
Nasıl Yapılır, Nasıl Kâr Edilir?

Değerleme İçin Küçük Kitap

“Aswath Damodaran, esasen bireysel yatırımcıları düşünerek hazırladığı bu rehberde, güçlü teori ve iyi uygulamaları, yeni başlayanların bile kolayca anlayıp uygulayabileceği yalın bir dille anlatıyor. Örnek vaka analizleri ve modellerle de hakikaten kıymetli bir değerlendirme anlayışı sunuyor.”
- **ERHAN TOPAÇ** - Gedik Yatırım, Yönetim Kurulu Başkanı

“Mükemmel Bir Yol Haritası.” - **ALİ KERİM AKKOYUNLU** - Gedik Yatırım Araştırma Direktörü

“Damodaran’ın Değerleme İçin Küçük Kitabı hakkında ‘küçük’ hiçbir şey yoktur. Tüm işletme değerlemelerinin dayanağını oluşturan ve kendisinin yüzlerce sayfalık klasiklerinde anlatılan çeşitli fikirler bütünü, aynı özen, açıklık, keskinlik ve akıl seviyesinde buradadır.” - **ANANT K. SUNDARAM** - Profesör, Tuck İşletme Fakültesi, Dartmouth Koleji

“Değerleme için Küçük Kitap öğrencilerime ve arkadaşlarıma tavsiye edeceğim harika bir kitaptır. Bu kitap, güçlü bir teori ve iyi uygulamaların etkileyici bir sentezidir. Yeni başlayanlar için tamamıyla uygundur. Aynı zamanda finans uzmanlarının profesyonel kütüphanesine yapılan önemli bir katkıdır. Tereddütsüz sahip olun.”

- **PABLO FERNANDEZ** - Finans Profesörü, IESE İşletme Fakültesi, İspanya

“Damodaran’ın hızlı okunan kitabı, gerek kurumsal gerekse de çok yönlü bireysel yatırımcılar için değerli açılımlar sunmaktadır. Damodaran, ‘değer yaratan etkenleri’; ‘içsel’ (gelir yaklaşımı) ve ‘göreceli’ (piyasa yaklaşımı) analiz sınırlarında, farklı hisse senetleri için geniş bir kategoride tanımlamaktadır. Damodaran ayrıca bakılacak en önemli faktörleri ve her bir kategori için bunların değerlendirilmede nasıl ele alınacağını da göstermektedir.”

- **SHANNON PRATT**, Başkan ve İcra Kurulu Başkanı, Shannon Pratt Valuations

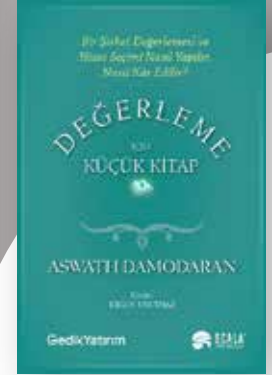

Aswath Damodaran
Çeviri Ergun UnutmazS^o
272 sayfa, Türkçe

ISBN: 9786257191203

Anlatılar ve Sayılar

İş Hayatında Hikâyelerin Değeri

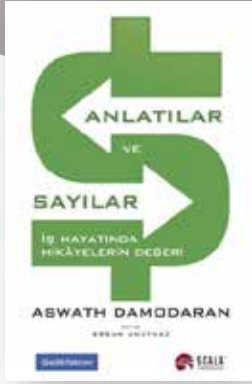

Aswath Damodaran
Çeviri: Ergun Unutmaz
323 sayfa, Türkçe

ISBN: 9786057400604

Henüz kâr bile edememiş bir şirket nasıl olur da milyarlarca dolarlık bir değerlemeye sahip olabilir? Yeni kurulan bazı şirketler büyük yatırımlar çekebilirken diğerleri bunu neden başaramazlar?

Bir finans profesörü ve tecrübeli bir yatırımcı olarak Aswath Damodaran, hikâyenin gücünün şirketin değerini yönlendirdiğini, sayılara anlam kattığını ve hatta temkinli yatırımcıları dahi risk almaya ikna ettiğini tartışmaktadır. İş hayatında, inandırıcı anlatılar aktaran hikâye anlatıcıları ve anlamlı modeller ve hesaplar kuran sayısal yönü kuvvetli kişiler vardır. Başarı için bunların ikisi de esastır, ancak Damodaran, bir işletmenin sadece bu ikisini bir araya getirerek değer sunabileceğini ve bu değeri sürdürülebilirliğini savunmaktadır. Bir dizi olay çalışması sayesinde, Anlatılar ve Sayılar hikâye anlatıcıların sayıları nasıl daha iyi bir şekilde anlatılara dâhil edebileceğini ve benzer şekilde sayılarla uğraşmayı sevenlerin de detaylı incelemelerle baş edebilecek daha imgesel modelleri nasıl hesaplayabileceğini tarif etmektedir. Damodaran Uber'in piyasaya girişini ve anlatıların farklı değerlemeleri anlamada nasıl anahtar bir role sahip olduğunu dikkate almaktadır. Halka arzları sırasında Twitter ve Facebook'un neden milyarlarca dolar üzerinden değerlendirildiğini, neden birisinin duraksarken (Twitter) diğerinin büyüdüğünü (Facebook) araştırmaktadır. Damodaran ayrıca, bir şirketin geçmişinin kendi anlatısını nasıl hem zenginleştirip hem de sınırladığını göstermek için Apple ve Amazon gibi daha oturmuş iş modellerine de bakmaktadır. Brezilya'da yerleşik olan küresel bir madencilik şirketi Vale üzerinden de dışsal anlatıların etkisini ortaya koymakta; ülkenin, emtia ve kurların bir şirketin hikâyesini nasıl şekillendirebileceğini göstermektedir. Anlatılar ve Sayılar, sayıların etrafını anlatılarla dokumanın faydalarını, zorluklarını ve bunların içerdiği gizli tuzakları; kişilerin, bir hikâyenin inanılabilirliğini en iyi nasıl test edebileceğini açıklamaktadır.

“Değerleme zanaatına hiç kimse Aswath Damodaran kadar katkıda bulunmamıştır. Anlatılar ve Sayılar kitabında Damodaran, hikâyeyi anlamadan bir hisseyi anlayamayacağınızı çok doğru bir şekilde göstermektedir. Damodaran'ın zihin açıcı turu sonrasında, insan doğasının yoğun hesaplamalara olan hayati katkısını sonsuza dek takdir edeceksiniz.” – MICHAEL MAUBOUSSIN, küresel finansal stratejileri başkanı, Credit Suisse

“Damodaran bizleri Joseph Campbell, Warren Buffett ve Nassim Taleb'in en iyi niceliksel analizlerinin keşiştiği yere götürüyor. Onun yolculuğu, sadece hikâyelere ya da yoğun hesaplamalara güvenerek bir tarafı tercih eden analistlerin iskaladığı, yeni değer ve riskleri ortaya çıkarıyor. Damodaran, geliştirmekte olan anlatıları, analizleri ve Alibaba, Amazon, Uber, Theros, Ferrari gibi daha birçok değerlendirme ile bize eşlik ediyor. Kendisi sayısal bir analist olarak başlamış olabilir ama Damodaran bugün yazarlar ve öğretmenler arasında en dengeli analistlerden biri olup şu anda iş hayatı - finans üzerine en harika hikâye anlatıcılarından birisidir.” – DAVID FOSTER, CEO Business Valuation Resources

“Damodaran'ın hem işin özüne inen hem de farklı noktaları kapsayan olay çalışmaları değerlemeyi iyi bir okumaya dönüştürüyor. Kendi güncel örneklerinde bile öz eleştiri yapan Damodaran, okuyucuyu nitelikli bir değerlemenin (hem sayılarla uğraşmayı hem de hikâyeleri seven kişilerin bir özelliği olarak) beynin gerek sol gerekse de sağ tarafını kullanmayı zorunlu kıldığı konusunda bilgece uyardığıdır.” – THOMAS E. COPELAND, Finans Profesörü, San Diego Üniversitesi, İşletme Fakültesi

“Değerleme konusunda birçok kişiye eğitmenlik yapmış olan Damodaran, nicel değerlendirme formüllerinin yeterli olmadığını açıkça göstermektedir: Bunlar, işletmelere yönelik nitelikleri de ele alan anlatılarla birlikte uygulanmalıdır. Ancak niteliksel analizlerin de kendine özgü sakıncaları vardır ki kişisel ön yargılarımızı da bunlara dâhil etmek bunların en önemsizi değildir. Damodaran hikâyeleri hoş bir şekilde dokuyarak daha resmi bir nicel analize dönüştürüyor. Bu ikisinin birbirinden ayrılması ile elde edilen değerlemeler daha fazla güven sağlıyor.” – STEPHEN PENMAN, Değer için Muhasebe kitabının yazarı

“Hikâye anlatımını geleneksel finansal analiz ve değerlendirme ile birleştirmede Damodaran'ın başarısı benzersizdir. Anlatılar ve Sayılar hem geleneksel değerlemenin hem de şirketleri konumlandırmanın köşe taşı olma potansiyeline sahiptir. Çünkü bu kitap, bu iki gruptaki bireylerden her birinin bir diğerinin araçlarını kullanarak nasıl fayda sağlayacağını göstermektedir. İkna edici olabilmek için sayıların bir hikâyeye ihtiyacı olduğunu anlatmakta, Damodaran bizleri kişisel bir yolculuğa çıkarmaktadır.” – PAUL JOHNSON, Nicusa Investment Advisors'ın kurucusu ve kıdemli danışmanı

Parasal Konularda Yaptığımız Hatalar



Attila Köksal

400 sayfa, Türkçe

ISBN: 9786257191258

Takas ekonomisinden paranın icadına paradan kaydı para-ya, kaydı paradan plastik Para-kart'a ve gelir-harcama-tasarruf üçgeninin çerçevesi olan bütçe kavramının temelinde ise bilgi veri, risk-algı ve karar verme üçgeni yatmaktadır. Finansal okuryazarlık konusunu bu denli basitten başlayarak kademe kademe en güncel ve teknik kavramlara ustaca taşıyan ve bunu günlük yaşamımızdaki somut hata örnekleriyle okuyucuya aktaran bir kitap. Kanımca türünde bir ilk. Attila Köksal'ı hatalarımızdan gerçekten ders çıkarmamızı öneren ve öğreten bu çabası için kutlarım. Doğru kararların gerisinde tecrübe, tecrübenin gerisinde yapılan hatalar vardır özdeyişini kanıtlarcasına, çok zamanlı, kapsamlı ve aynı derecede yararlı bir referans kitabı olmuş. Finans sektörümüz için bir boşluğu dolduracağına inanıyorum.

YAVUZ CANEVİ / Türkiye Cumhuriyet Merkez Bankası Eski Başkanı

Finansal okuryazarlığımız yok denecek kadar az. Saplantılarımız var. Kulaktan dolma bilgilere körü körüne bağlılığımız var. Attila Köksal bu harika kitabında bu konuların hepsini tane tane anlatıyor. Sizi parasal konularda yapacağımız hatalardan koruyor. Zevk ile okuyacağınız, okuduğunuzda yıllar sürecektir yatırım serüveninizde yapacağımız hataları azaltacağınız bir kitap.

- PROF. DR. ÖZGÜR DEMİRTAŞ - Sabancı Üniversitesi Finans Kürsü Başkanı - Akbank YK üyesi

Türk sermaye piyasalarının duayenlerinden olan Attila Köksal, bu kitabında okuyucularına finans alanındaki son bilimsel araştırmaları yansıtmakla kalmıyor otuz yıla yakın tecrübesini de süzerek veriyor. Bu tecrübenin içinde Attila Bey'in hem kendi iş hayatından, hem CFA Enstitü-

sü'ndeki yönetim kurulu üyeliği görevinden hem de FODER (Finansal Okuryazarlık ve Erişim Derneği) bünyesinde binlerce insana verdiği eğitimlerden hatıralar ve çıkarımlar bulacaksınız. Bu kitap, her yaşta ve meslekten insanın istifade edebileceği ve basit bir dile sahip finansal bir rehberdir.

- DOÇ. DR. ORHAN ERDEM - Puri School of Business - Rockford Üniversitesi, ABD

Attila Köksal, sermaye piyasalarının Türkiye'de kurumsallaşması ve uluslararası standartlara ulaşmasına öncülük etmiş bir isim... Yatırım komitesi, karar alma süreçleri, yatırım politikasının belirlenmesi onun Türkiye ile tanıştırdığı kavramlardan bazıları... Bugün sermaye piyasalarımızın sağlam temeller üzerine oturması, o ve onun yetiştirdiği yöneticilerin eseri... Attila Köksal, kariyeri boyunca elde ettiği birikimini bizlerle paylaşmaya devam ediyor. Yatırım eğilimleri, yatırımcı davranışları ve özellikle parasal konularda yapılan hatalar akıcı bir dille aktarılıyor. Geçmişteki hatalardan çıkarılan dersler, yatırım alışkanlıklarının hızla değiştiği ülkemizde, yatırımcılarımıza verecekleri kararlarda ışık tutacaktır.

- DR. ALP KELER, CFA - Akbank Genel Müdür Yardımcısı - Özel Bankacılık ve Yatırım Hizmetleri

Otuz yıldır Türkiye Sermaye Piyasasına emek veren Attila Köksal, "Parasal Konularda Yaptığımız Hatalar" kitabında vatandaşlarımızın tasarruf, birikim ve yatırım eğilimlerini yakından gözlemliyor. Parasal konularda yaptığımız hataları hem finansal okuryazarlık hem de davranışsal ekonomi gözüyle incelediği bu kitabında okuyuculara birikim ve yatırım konularındaki evrensel doğruları sadelikle aktarıyor. Doğamız gereği, ekonomik kararlar alırken duygu, endişe, korku, sabırsızlık, çevre baskısı gibi etkenlerin etkisi altında kaldığımızı ve her zaman rasyonel davranmadığımızı, tecrübesi ve güçlü kalemiyle ele alıyor. Siz de bütçe yapmak, tasarruf etmek, birikim yapmak, doğru yatırımlar yapmak ve en önemlisi finansal konularda daha bilgi sahibi olmak istiyorsanız, bu kitap kuşkusuz sizin için çok önemli başucu bir rehber olacaktır.

- MURAT SAĞMAN - Ekonomist / Portföy Yöneticisi - Bilgi Üniversitesi Öğretim Görevlisi

Borsada Önden Koşanlar

Taktikler, Stratejiler, Anılar, Sırlar

Menkul kıymetler piyasasında yıllar boyunca çeşitli alanlarda öncü roller üstlenmiş, piyasanın önünde giden, yol açan, risk alan, alım satımlarıyla ya da deneyimleriyle kamuoyunda iz bırakmış 25 kişi...

Önden Koşanlar'la yapılan söyleşiler, geçmişte yazılmayan, bilinmeyen bir çok piyasa gerçeğini, olayları ve anıları ortaya çıkardı.

Sadece piyasanın ve kamuoyunun değil, ekonominin tüm kesimleri ile Türkiye'yi yönetenlerin de yararlanabilecekleri bir başvuru kitabı.



Arzu Güneysu Yıldırım,
Nazlı Elvan Demirbilek

656 sayfa, Türkçe

ISBN: 9786257191098

- *"Borsada al-sat kumardır."* DÜNDAR ALTAY
- *"Spekülasyon, hava masmavi iken yağmur yağacak dememdir."* NASRULLAH AYAN
- *"Türk insanı para koymadan para kazanmak ister."* MEHMET BAYRAK
- *"Paran kadar al, malın kadar sat."* CEYHAN BEKTAŞ
- *"Asansör kağıtları sevmem."* ADNAN CEZİRLİ
- *"Borsada iceberglar ters duruyor."* AYDIN ÇAKMAKKAYA
- *"İki şeye inanırım, temel analiz ve trend."* AHMET DEDEHA-YIR
- *"Bilgi, tüyoyu elimine eder."* MÜSLÜM DEMİRBİLEK
- *"Ben, kesinlikle TL'ciyim."* BERRA DOĞANER
- *"Borsa bilgi ticaretinin yapıldığı yerdir."* BEDİİ ENSARİ
- *"Bir 'bors' ve 'acı' var, bir de 'bor' ve 'sacı'."* SADIK ERATİK
- *"Borsa, suya yazı yazmak değildir."* CENGİZ EVGİN
- *"Burası akıllı insanların yeri."* EROL GÖKER
- *"15 yıldır her gün oruç tutuyorum."* ASUMAN OLGUN GÜ-RELİ
- *"Küçük yatırımcı hep yanık hep yanık."* HALİL GÜVENER

- *"Sonuç sıfıra sıfır, elde var sıfır."* SALAHSUN HEKİMOĞLU
- *"Tek geldim, tek gidiyorum."* İLHAN İZİBELLİ
- *"Spekülasyon borsanın karakteridir."* MUHARREM KARSLI
- *"Sahte Çukurova, karşı taraf riskini öğretti."* ATILLA KÖKSAL
- *"Kol kesmedik, bu sefer gövde gitti."* ASİL ONAY
- *"Fon yöneticisi kapıya yakın oturmalı."* FEYYAZ ÖNCEL
- *"Sürüden ayrılabilmek kolay değildir."* PAMİR SEZENER
- *"Ben aldığım dakikada satmayı düşünürüm."* İLHAMİ SUAYDIN
- *"Kaybetmek beni kazanmaktan daha şiddetli etkiler."* ALP TEKİNCE
- *"Herkes borsa düşecek derse, borsa diptir zaten."* ERHAN TOPAÇ

ve

KAYBETTİKLERİMİZ...

- TUNCAY ARTUN
- MUSTAFA YILMAZ
- DÜNDAR ALTAY
- BEDİİ ENSARİ
- SADIK ERATİK



JOSEPH E. STIGLITZ

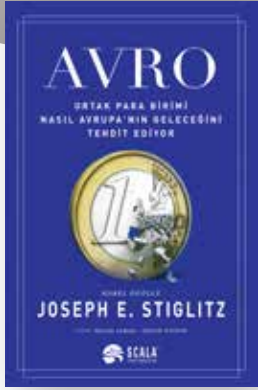

JOSEPH E. STIGLITZ

Çeviren: Melda Yaman,
Özgür Öztürk
Türkçe, 390 sayfa

ISBN: 9786059248488

Avro

Ortak Para Birimi Nasıl
Avrupa'nın geleceğini Tehdit Ediyor

JOSEPH STIGLITZ için Övgüler

"[Joseph Stiglitz] delicesine büyük bir iktisatçı."
- PAUL KRUGMAN, *New York Times*

"Stiglitz, Krugman ve Thomas Piketty ile birlikte, küresel kapitalizmi 21. yüzyıl tarzında eleştiren iktisatçıların öncü üçlüsünü oluşturuyor." - ANDREW ANTHONY, *Guardian*

"Stiglitz, piyasa başarısızlıkları konusunda dünyanın önde gelen akademik uzmanı." - ROBERT KUTTNER, *American Prospect*

EŞİTSİZLİĞİN BEDELİ için Övgüler

"Hem Demokratik neoliberalizme hem de Cumhuriyetçi laissez-faire teorilerine yönelik en kapsamlı tek karşı argüman ... Stiglitz'in ... kamusal tartışmaya katkısı abartılamaz." - THOMAS B. EDSALL, *New York Times Book Review*

"Yakıcı bir okuma." - NICHOLAS KRISTOF, *New York Times*

"Süpürücü ... Siyasi reformun gerekliliği konusunda tutkulu." - JACOB HACKER VE PAUL PIERSON, *New York Review of Books*

"Bir açıklık örneği." - JARED BERNSTEIN, *Rolling Stone*

SERBEST DÜŞÜŞ için Övgüler

"Mali çöküşün nedenlerine dair ezici bir analiz."

- MICHIO KAKUTANI, *New York Times*

"Finansal kriz üzerine şimdiye kadarki en iyi kitap." - JOHN KAY, *Financial Times*

"Piyasa köktendinciliğinin ortaya çıkışının okunması gereken tarihi." - JOHN PALATTELLA, *The Nation*



YUSUF A. KALYONCUOĞLU



Yusuf A. Kalyoncuoğlu

Türkçe, 268 sayfa

ISBN: 9786059248402

Mayıs Çiçeği ve Hazine Yelkenlileri

Geçmişten Günümüze Paranın Epik Hikâyesi
ve Küresel Ekonominin Geleceği

İlk kıtalararası keşif seferlerini, Coğrafi Keşifler'den çok önce, döneminin dünya devi olan Çin 1405 yılında başlatmıştı. Çin, Avrupalı benzerlerinden on kat daha büyük Hazine Yelkenlileri adı verilen gemilerle Hint Okyanusu çevresine ve Afrika kıyılarına sayısız sefer düzenledi, ancak Çin eli boş döndü. Avrupa ise Coğrafi Keşifler'le ekonomisini zirveye taşıyacak zengin kaynaklara ulaştı ve dünya tarihinin seyrini değiştirdi. İlk yerleşimcileri Amerika kıtasına taşıyan May Flower (Mayıs Çiçekleri) adlı gemi, yeni kaynaklara ulaşmanın ve zenginliğin simgesi olarak görüldü.

Çin'in başarısızlığı, Doğu ve Batı olarak kutuplaşan dünya ekonomisinde Doğu'nun da yenilgisi anlamına geliyordu. Ekonomik alandaki bu yenilginin ardından derin bir uykuya gömülen Çin, dünya sahnesine ancak yüzyıllar sonra dönebildi. Ve bu, dünya ekonomisinde yeni ve büyük bir savaşın başlangıcını oluşturdu...

Marka Ruhu

Sosyal Sorumluluk Kampanyalarıyla
Marka Yaratmak



Hamish Pringle,
Marjorie Thompson
Çeviren: Zeynep Yelçe,
Canan Feyyat
Türkçe, 278 sayfa

ISBN: 9799757132584

Sosyal sorumluluk kampanyaları, bir şirketi veya markayı ilgili bir gönüllü kuruluş ya da sosyal amaca, karşılıklı fayda sağlamak üzere bağlayan stratejik bir konumlandırma aracı olarak tanımlanabilir. Sosyal sorumluluk kampanyaları kurumun itibarını geliştirebilir, marka bilincini, müşteri bağlılığını artırabilir, satışlara ivme kazandırabilir, medyanın ilgisini çekebilir ve daha birçok fayda sağlayabilir. Yoğun rekabet ortamında, tüketicinin şirketten ya da markadan beklentileri rasyonel (ürün performansı) ve duygusal (marka kişiliği) unsurları aşıyor. İnsanlar artık kuruluşların toplumdaki yerini sorguluyor ve iyi birer 'kurumsal vatandaş' olduklarına ilişkin göstergeler arıyorlar.

"Birçok insan 'Valufacture'ın - değer üretimi - gelecekte gidecek sinerjilerden ve ittifaklardan doğacağı sonucuna varıyor. Bu durumda 'Valufacture' fiyata bağlı tercihlerle satılacak başlıbaşına bir ürün haline geliyor. Sosyal sorumluluk kampanyaları, tamamen bu sinerjiler ve ittifakların üzerine oturmaktadır. Bu ilişkide üç taraf da kazançlıdır; sosyal sorumluluk kampanyalarının şu anda son derece gözde olması ve büyük bir potansiyel sunması da o yüzdendir."

-Edward de Bono, Marka Ruhu Önsöz'den

"Pazar güçleri ve sosyal sorumluluğun, çoğu kez bir araya gelemeyecek kavramlar olduklarına inanılır. Marka Ruhu, bu görüşe meydan okuyor ve sosyal sorumluluk kampanyaları sayesinde, ticari bir işletmenin gönüllü kuruluşla birbirini nasıl destekleyebileceğini, sağlam örneklerle ortaya koyuyor."

-Jeremy Bullmore, WPP Group plc., Londra

"Önce Harvard'da şimdi de London Business School'da marka ve marka tanıtımı anlayışının MBA programlarında ne kadar önem kazandığını gördüm. Marka Ruhu keyifle okunan ve işin iç yüzünü yansıtan tarzıyla, bu önemli konuya yeni bir yaklaşım getiriyor."

-Prof John Quelch, London Business School Dekanı

"Marka Ruhu, bu yeni pazarlama akımına ışık tutan yetkin, kapsamlı ve en önemlisi keyifle okunabilen ilk kitap"

-Winston Fletcher, Bozell UK Group Ltd.

Marka Kültürü

Ve Markayı Yaşatan Bir Şirket Olabilmek

Kim bilir kaç kez, telefonlarda müşteriye verilen baştan savma bir cevap bir çuval inciri mahvetmiştir? Ya da müşteri-çalışan ilişkisinde bir "itiraf anı" güven yerine güvensizlik yaratmıştır? Markanın konumlandırılmasında, pazarlamasında ve piyasaya iletilmesinde ne kadar başarılı bir mutfak çalışması olursa olsun, müşteri ile ürün temsilcisi arasındaki yanlış bir etkileşim tüm emekleri yok edebilir. Sunduğu markayla varlığını sürdüren herhangi bir şirketin mücadele vermesi gereken en önemli konu, tüm kuruluşun -özellikle de müşteriyle yüzyüze iletişim kuran çalışanlarının- 'markayı yaşatması' nı sağlamaktır.

Bu kitap bir şirketin müşteri beklentilerini sürekli olarak aşabilen bir marka hizmet kültürüne ne kadar ihtiyacı olduğunu ve bunun nasıl yaratılabileceğini gösteriyor.

"Pazarlama etkinliklerinin çoğunda şirket kültürü ögesinin ihmal edildiği görülüyor. Bu kitabın yazarları, pazarlamanın, sadece ve sadece, şirket içinde en üst düzeyden en alt düzeye kadar tüm kadronun müşteri memnuniyetini benimsemesi koşuluyla etkin olabileceğini göstermektedirler. Pazarlamanızda etkili olmak istiyorsanız, bu kitabı en üst düzey yöneticiniz, tüm yönetim kadronuz ve çalışanlarınızın okumasını sağlayın."

-Philip Kotler, S C Johnson ve Oğulları, ABD Northwestern Üniversitesi Uluslararası Pazarlama Profesörü

"Geleceğin iş dünyasında artık, özsayıgılı bir pazarlama anlayışı esas olacaktır. Bunun marka pazarlamasına uygulandığı, Pringle ve Gordon'un 'özgüven ortamını yaratabilen bir şirket' kavramında vücut buluyor. Bu kitap geleceğin pazarlama anlayışını yakalamak için bir rehber."

-Watts Wacker, ABD First Matter



Hamish Pringle,
William Gordon
Çeviren: Neşe Olcaytu
Türkçe, 344 sayfa

ISBN: 9789758535200

'Piyasa, insanı şaşırtmaktan ve elindeki avucundakini almakta asla vazgeçmez. Bu iki saygın eser, menkul kıymetler piyasası üzerine yazılmış en değerli kitapların vazgeçilmezleri arasında, yatırımcılar da onlara inanmaya devam etmektedir.'

-Martin S. Fridson'ın Sunuş yazısından



**Charles Mackay,
Joseph De La Vega**
Çeviren: Ali Perşembe
Levent Cinemre
272 sayfa,

ISBN: 9786059248358

Olağanüstü Kitleleşme Yanılgıları Ve Kalabalıkların Çılgınlığı Ve Karışıklığın Karmaşası

Bu kitap, ticari hileler ve kitle davranışlarının finansal piyasalar üzerindeki kimi zaman neşelendiren kimi zaman kahreden etkisini keşfetmek için, iki ebedi yatırım klasiğini birbiriyle ilişkilendirmektedir. **Olağanüstü Kitleleşme Yanılgıları ve Karışıklığın Karmaşası**, bizi 1834'teki Lale Çılgınlığı'ndan -lalelerin altından daha yüksek fiyata alınıp satıldığı dönem- alıp 1720'deki South Sea 'balonu'na ve ötesine götürmektedir. Menkul kıymet uzmanı Martin S. Fridson, ilginç, eğlendirici ve kesinlikle entrikacı bir geçmişe yapacağınız yolculukta, size rehberlik etmektedir. *Financial Times* gazetesinin Yatırım Üzerine Yazılmış En İyi On Eser arasında yer verdiği iki kitap

'Kitle psikolojisi ve dolayısıyla finansal piyasalar üzerine yazılmış en önemli kitap. Piyasaları öğrenmek isteyenler ve insan davranışlarının uç boyutlarıyla ilgilenen herkes, bu kitabı mutlaka okumalı!' -**Ron Insana, CNBC**

'Olağanüstü' ile 'Karmaşa'yı birbiriyle ilişkilendirmenin sonucunda ortaya, olağanüstü bir karmaşa çıkmamış. Tam tersine kitap, kalabalığı takip etmenin tehlikelerini çağdaş yatırımcının zihnine büyük bir açıklıkla yerleştiriyor.' -**Greg Heberlein, The Seattle Times**

'Bir zamanlar üzerine elbise giymeyen bir kral varmış. Uzun bir süre bu durum kimsenin dikkatini çekmemiş. Bu harika kitapta okuyacağımız gibi o zamandan bu zamana birçok çıplak kral yaşamış. Şüphesiz bundan sonra da yaşayacak.' -**Andrew Tobias, Managing Your Money kitabını yazarı**

Global Köy

Global Köy, Marshall McLuhan'ın ilk olarak öncü kitabı *Understanding Media*'da (Medyayı Anlamak) ortaya koyduğu, bugünün dünya çapındaki entegre elektronik şebekesine ilişkin görsel çalışmasını, son yirmi yılın teknolojik gelişmelerinin anlaşılmasını sağlayacak biçimde, ayrıntılı bir kavramsallık çerçevesi önermek suretiyle genişletmektedir.

Kitabın özü, günümüzde teknolojiyi kullananların, dünyayı kavramakta yararlanan, birbirinden çok farklı iki yol arasında sıkışmış oldukları tartışmasıdır. Bir tarafta, yazarlarının Görsel Uzam olarak değindiği, Batı dünyasına özgü çizgisel, nicel algılama modu; diğer tarafta ise, Doğu'nun, son teknolojilerin hepsinin bizi içine doğru iteklediği bütüncül, nitel mantığı İşıtsel Uzam bulunmaktadır. Ne var ki yazarlar, İşıtsel Uzam'a doğru yönelen bu hareketin pürüzsüz olmayacağı konusunda bizi uyarılmaktadırlar. Gerçekte McLuhan ile Powers, dünya çapındaki iletişimin bir sonucu olarak global köyün ortaya çıkmasıyla, bu iki dünya görüşünün "birbirleriyle ışık hızında çarpıştıkları" tartışmasını gündeme getirerek, "barışın anahtarının, bu sistemlerinin her ikisini de aynı anda anlamak" olduğunu iddia etmektedirler. Yazarlar, McLuhan'ın otuz yıl kadar önce büyük bir başarıyla yaptığını bugün de yapış tarafsız bir yaklaşım benimseyerek yakın geleceğin dünyasına köşe başından bakmak ve hepimizin orada bulacakları konusunda hazırlıklı olmanıza yardım etmek peşindedirler. Maddi dünyanın, elektrik sayesinde, zamanın nefesini tuttuğu tek bir an içinde binlerce kilometre boyunca salınıp duran koskocaman bir sinir teli haline geldiği... Bir gerçeklik midir? Daha doğrusu, yuvarlak yerkürenin, devasa bir kafa; zekayla donanmış bir beyin haline geldiği?.. Yoksa şöyle mi demeliyiz: Artık kendisi bizatihi düşünce; başka hiçbirşey değil ama, düşüncedir ve bizim olduğunu farzettığımız madde değildir!

-**Nathaniel Hawthorne**

"Çok okunaklı ve önemli... McLuhan düşüncesine en iyi giriş ve McLuhan düşüncesine ilişkin en iyi özet..."
- **Journal of Communication**



Marshall Mc Luhan

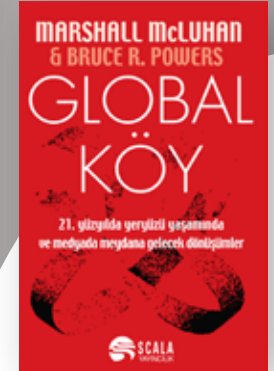

**Marshall McLuhan,
Bruce R. Powers**
Çeviren: Bahar Öcal Düzgören
Türkçe, 324 sayfa

ISBN: 9786059248921

“Dikkat! İlk paragrafı okuduktan sonra, bu kitabı elinizden bırakamayacaksınız. Aslında bir kitapta iki kitap var: Çağımızın en ilginç devrimcilerinden birinin büyüleyici öyküsü ve e-ticaret dünyasına içten bir bakış. Bu kitaba yaptığınız yatırım hemen geri dönecek!”

- David Siegel, Futurize Your Enterprise adlı kitabın yazar-



Robert Spector

Çeviren: Canan Feyyat,
Zeynep Yelçe
Türkçe, 265 sayfa

ISBN: 9789758535033

Amazon.com

Ve Yaratıcısı Jeff Bezos

“Jeff Bezos’un Amazon.com’u yeryüzündeki en büyük kitap mağazası yapmak için yola çıktığı günlerde, web tasarımının öncülerinden David Siegel sanal alemleri şöyle tanımlıyordu: Şişirilmiş karşı-kültür. Bir oyuncaktı, eğlenceliydi, fizikti. Üniversitelerdi, öğrencilerdi. Gençti. Canlıydı. Kuralları yıkmaktı. Akıntıya karşı gitmekti. Aslında satışla ilgisi yoktu. Amazon, insanlara kitap eleştirileri yazma fırsatı vererek, tüm bunları gerçekten besledi.” - **Robert Spector**

“Bu kitabı okumadan önce, Amazon’un öyküsünü bildiğimi sanıyordum. Ne kadar yanlışım! Spector, Amazon’un öyküsünü istisnai bir zeka ve gazetecilik yeteneği ile anlatıyor. Bütün şirketlerin dikkate alması gereken derslerin de altını çiziyor. Bu kitap, iş dünyası tarihinin klasiklerinden olacak.”

- **Philip Kotler**, uluslararası pazarlama profesörü; J. L. Kellogg Graduate School of Management, Northwestern University

Bu kitap, e-ticaret alanında bütün vaka analizlerini rafa kaldıracak bir araştırma. Robert Spector, web perakendeciliğine damgasını vuran, online hizmet üstünlüğü konusunda ölçütleri belirleyen ve müşteri saptantısını daha yeni üst seviyelere taşımayı sürdüren bu e-ticaret şirketinin öyküsünü yakalamakta -ve özünü yansıtmakta- gerçekten çok başarılı bir iş ortaya koyuyor. Amazon.com’u bugüne dek yarattığı başarıyı ve geleceğe ilişkin vizyonunu anlamak isteyen herkesin çıkarabileceği dersler var. Bu kitap, çağımızın en büyük şirket öykülerinden biri.

- **Jeffrey F. Rayport**, Monitor Marketspace Center başkanı, Harvard Business School doç.

Barbarlar Kapıda;

Bir Dünya Devinin Nefes Kesen Satış Öyküsü

New York Times en çok satanlar listesinde altı ay boyunca zirveden inmeyen Barbarlar Kapıda, Camel, Winston ve Salem sigaraları ile yiyecek-icecek sektöründe birçok dünya markasının üreticisi RJR Nabisco’nun Wall Street’i ayağa kaldıran satış öyküsünü anlatıyor.

Wall Street Journal’dan iki ünlü gazeteci, Bryan Burrough ve John Helyar’ın mükemmel bir kurguyla romanlaştırdıkları bu gerçek öyküyü okurken dünyanın aslında başka türlü döndüğünü göreceksiniz.

Wall Street tarihinin en büyük şirket ele geçirme operasyonu olan ve devir işleminin gerçekleştiği gün ABD bankacılık sektöründe dakikalarca hayatı durduran RJR Nabisco anlaşması, anlaşma düzenleyicileri, yönetim kurulu üyeleri, halkla ilişkiler uzmanları, hukukçuları, strateji toplantıları, cemiyet davetleri de dahil olmak üzere iş dünyasına yeni bir pencere açıyor.

“Daha iyi bir hikaye hayal edilemezdi... ve daha iyi bir anlatım olamazdı.”

- **Chicago Tribune**-

“Mükemmel bir kitap.”

- **Los Angeles Times Book Review**-

“Hafızalardan kolay kolay silinmeyecek bir hikaye, nefes kesen bir anlatım.”

- **Boston Globe**-

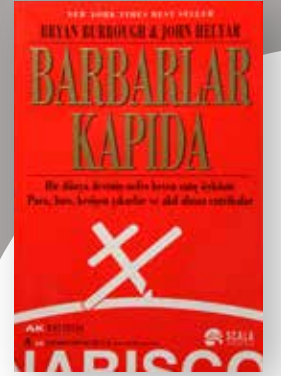

Bryan Burrough, John Helyar

Çeviren: Hasan Uzma,
Levent Cinemre
Türkçe, 648 sayfa

ISBN: 9789758535071

Dell Tarzı;

Direkt Satış Direkt Başarı

Michael Dell tarzı girişimciler nasıl çok az para ama büyük bir fikirle yola çıkıp sonunda bütün pazarı egemenlikleri altına alabiliyor ve muazzam kişisel servetler elde edebiliyorlar? Yeni bir yüksek teknoloji şirketi borsaya girdiğinde yatırımcılar niçin her defasında çılgına dönüyor? Rebecca Saunders, elinizdeki kitapta dünyanın en yenilikçi teknoloji süperstarlarından Michael Dell'in olağanüstü başarı öyküsüne temel olan Direkt Modeli ayrıntılarıyla inceleyerek her sektördeki her işletmenin faydalanabileceği evrensel dersler çıkarıyor. Yönetici, girişimci ve yatırımcıların kendi iş alanlarına uygulayabilecekleri temel fikirleri örnekleriyle ayrıntılandırıyor.

Ve Direkt Model'in 10 vazgeçilmez ilkesinin altını çiziyor:

- 1- Seri kişiselleştirme yapın!
- 2- Stoktan kurtulun!
- 3- Tedarikçilerinizi sevin...
- 4- Ama çalışanlarınızı daha fazla sevin...
- 5- Direkt olun!
- 6- Siz kendi müşterilerinizsiniz
- 7- Gelmekten asla vazgeçmeyin
- 8- Küresel düşünün, Küresel hareket edin
- 9- Yeteneklerinize sadık kalın
- 10- Hiper büyümeyi idare edin



Rebeca Saunders

Çeviren: Çiğdem Aksoy Fromm
Türkçe, 224 sayfa

ISBN: 9779758535195

Direkt Modell;

Bilgisayar Sektöründe Devrim Yaratın Stratejiler

Henüz lise öğrencisiyken Houston'daki yerel gazeteye abone toplayarak öğretmenlerinden daha fazla para kazanan Michael Dell, bugün bilgisayar sektöründe gerçek anlamda devrimi yaratan "direkt satış modelinin" mimarı.

Michael Dell işini daha en başında insanı yanıltabilecek kadar basit bir ilke üzerine kurmuştur: Yüksek performanslı bilgisayar sistemlerini son kullanıcıya doğrudan satmak.

Bu kitapta Dell Computer'ın başarı öyküsünü ve "direkt modeli", Michael Dell'in kendi kaleminden okuyacaksınız. Direkt satışın nasıl işinizin birçok bölümünde direkt başarıya dönüştüğünü göreceksiniz ve sektörünüz ne olursa olsun Dell Tarzı'nı kendi işinizde uygulama yöntemlerini bulacaksınız.

Dell Tarzı'nda;

- Bir şirketin çok fazla sermaye yerine daha ufak rakamlarla kurulması neden daha iyidir?
- Neden çalışanlarınız şirketiniz için rakiplerinizden daha büyük bir tehdit oluşturur?
- Rakibinizin en büyük gücünü ortaya çıkararak bundan nasıl zayıflık olarak faydalanabilirsiniz?
- İşinizi sanal olarak bütünleştirmek hızlı olmakla ölü olmak arasındaki farkı nasıl yaratır?
- Ve daha birçok sorunun yanıtını alacaksınız.



Catherine Fredman

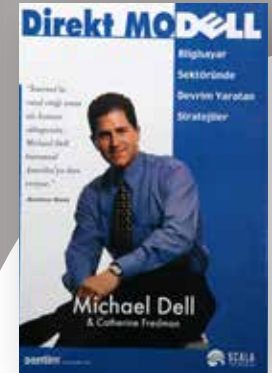

Catherine Fredman,

Michael Dell

Çeviren: Zeynep Yelçe
Türkçe, 214 sayfa

ISBN: 9789758525188



Celali Yılmaz

Celali Yılmaz
Türkçe, 455 sayfa

ISBN: 9789758535910

Osmanlı Anonim Şirketleri

Osmanlı İmparatorluğu yok olana kadar toplam kaç adet anonim şirket faaliyet göstermiştir?

Bu şirketler daha çok Osmanlı topraklarının hangi bölgelerinde kurulmuştur?

“Osmanlı Anonim şirketi” (OAS) ne demektir?

Bu şirketler hangi sektörlerde faaliyet göstermek üzere, hangi tarihlerde, kimler tarafından, ne kadar sermaye ile kurmuşlardır?

Kaç tanesi, günümüze ne şekilde ulaşabilmiş, ulaşamayanlar faaliyetlerine neden son vermiştir?

O dönemde kurulan şirketler hangi düzenlemelere tâbidir?

Bütün bu temel sorular, günümüzde henüz cevap sızdır. Bu çalışmanın kapsamı, Osmanlı anonim şirketleri tarihi konusundaki bilinmezlerin sayısının azaltılmasını sağlayacak Osmanlıca Katalog'un günümüz Türkçesine kazandırılmasıdır.

Bu kitap, Osmanlı Anonim şirketleri'ni gün ışığına çıkarmaya yönelik üç kitaplık bir serinin ilk cildi olarak planlanmıştır. Diğer ciltlerde; 1918 şubat ayı sonrasında kurulan veya daha önce kurulduğu halde Osmanlıca Katalog'da yer verilmemiş olan OAS'ler ile Osmanlı topraklarında faaliyet gösteren, ancak OAS niteliğinde olmayan şirketlerin kapsanması hedeflenmektedir.

Hava Oyunları; Osmanlı Borsası'nda Finansal İşlemler

İlk borsa başkanı Abidin Paşa'nın yatırımcılara tavsiyeleri nelerdi?

Osmanlı Borsası'nda vadeli işlem ve opsiyonlar var mıydı?

Osmanlı Borsası'nda kaç çeşit finansal işlem yapılırdı?

Abidin Dino, Ankara'daki Abidin Paşa semti ya da Adana'daki Abidin Paşa Caddesi'nin Türk Finans Tarihi ile alakası nedir?

Abidin Paşa'nın 1874 yılında yazdığı “Hava Oyunları Risalesi”nin günümüz diline çevrildiği bu çalışmada, yukarıdaki soruların cevaplarını ve büyük resimde Osmanlı Borsası'nın son derece canlı bir tasvirini bulacaksınız.

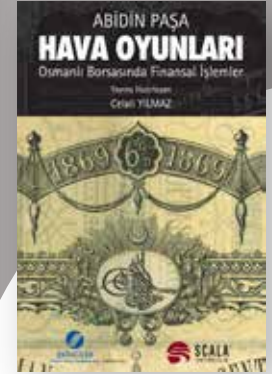
Abidin Paşa
Türkçe, 164 sayfa

ISBN: 9789758535927



James Rickards

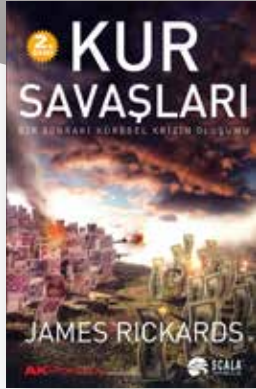

James Rickards

Çeviren: Neşenur Domanıç,
Nusret Avhan
Türkçe, 320 sayfa,

ISBN: 9786059248242

Kur Savaşları

Bir Sonraki Küresel Krizin Oluşumu

"Bu yıl okuduğum en korkutucu kitaplardan biri. Ortaya çıkan tablo karanlık ancak kapsamlı ve tatmin edici."

- **Bloomberg Businessweek**

Uluslararası iktisatta en yıkıcı ve korkulan sonuçlardan biri kur savaşlarıdır. En iyi koşullarda ticari ortaklarından büyüme çalan ülkelerin üzücü manzarasını sunabilir, en kötü koşullarda ise ardışık enflasyon, durgunluk, misilleme ve fiili şiddet nöbetlerine dönüşürler.

Başboş bırakıldığında, bir sonraki kur savaşı 2008 paniğinden çok daha beter bir krize yol açabilir. Doların değerinin düşürülmesi, Avrupa'daki kurtarmalar ve Çin'in parasını manipüle etmesine ilişkin gazete manşetleri büyüyen çelişkilerin göstergesidir.

James Rickards'ın Kur Savaşları'nda öne sürdüğü gibi, bu yalnızca iktisatçıların ve yatırımcıların sorunu değildir. Birleşik Devletler ulusal güvenliğine yönelik -Çin'in el altından yaptığı altın alımlarından tutun da ulusal varlık fonlarının gizli gündemlerine kadar uzanan- tehditlerle karşı karşıyadır. Ve çok gerçek olan bir tehlike de bizzat doların çöküşüdür.

"Sonbaharın en önemli kitaplarından biri."

- **Mike Allen, Politico**

"Yanıldığını ümit edelim."

- **Financial Times**

"Sarsıcı... etkileyici... ülkelerin kendi para birimlerini nasıl manipüle ettiğinin... ve korkunç sonuçlarının... kapsamlı analizi."

- **Fort Worth Star-Telegram**



John Bollinger

Bollinger Bantları

Borsada Teknik Analizin Efsane İsmi'nden

Borsa'da Teknik Analizin Efsane İsmi ve Bollinger Bantları'nın Yaratıcısından İlk Kapsamlı Bollinger Bantları Kullanım Kılavuzu. Son yirmi yıldır trader olarak çalışmış binlerce kişi, beklenen fiyat hareketlerini değerlendirmekte en geçerli ve güvenilir aracın Bollinger Bantları olduğunu düşünüyor. Uzun süredir beklenen **Bollinger Bantları**'nda John Bollinger bu olağanüstü tekniğin fiyat ve gösterge hareketlerini etkin bir biçimde kıyaslamakta nasıl kullanıldığını bizzat anlatıyor.

Traderler yüzlerce değerli yaklaşımı öğrenmek için tekniğe odaklı bu kitaptan yararlanabilirler:

- Traderler yaygın rastlanan alım-satım formasyonlarına karşı değil, bu formasyonlarla birlikte çalışmak için Bollinger Bantları'nı nasıl kullanabilirler?
- Bollinger Bantları'ndan türetilen başlıca göstergelerin analizi -% b ve Bant Genişliği
- Kısa, orta ve uzun vadeli alım-satım programlarında Bollinger Bantları'nın stratejik kullanımı
- Bollinger Bantları'na dayalı üç alım-satım sistemi

Başarılı yatırımların esası bir hisse senedi fiyatının ne zaman çok yüksek veya çok düşük olduğunu tespit ederek buna göre hareket etmektir. Bu seviyeleri kesin biçimde belirleyecek hiçbir teknik bulunmadığını öne sürecek ilk kişi John Bollinger olmasına rağmen, **Bollinger Bantları** -eğer yaygın popürlüğü etkinliğine dair doğru bir yargıysa- bu kesinliğe diğer her şeyden daha çok yakınlaşan bir aracın birinci elden, derinlemesine incelenmesidir. **Bu kitap, günümüzün gerçekten vazgeçilmez yatırım rehberlerinden biridir.**

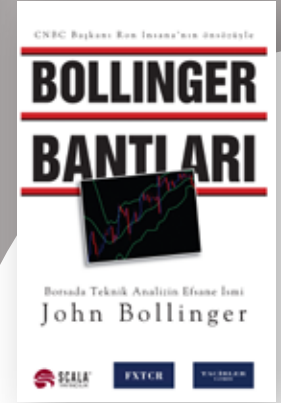

John Bollinger

Çeviren: Neşenur Domanıç
Türkçe, 228 sayfa

ISBN: 9786054650095



Atila Yanpar

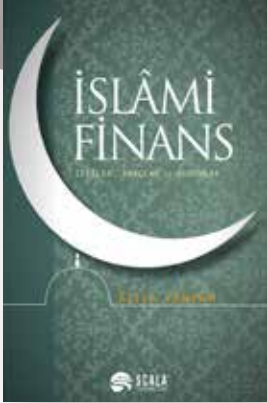

Atila Yanpar

Türkçe, 396 sayfa

ISBN: 9786257191111

İslami Finans

İlkeler, Araçlar ve Kurumlar

İslâm'a uygun bir finansal sistem mümkün müdür?

- İslâmi finansta sadece faiz mi yasaktır?
- Hisse senetleri, tahviller, bonolar, opsiyonlar, vadeli işlemler, swaplar ve diğer finansal araçlar İslâm'a uygun mudur?
- Faizsiz finansal sistemle, İslâmi finans farklı mıdır?
- İslâmi bankacılık ne demektir, nasıl yapılmaktadır?
- İslâmi finans kurumları nasıl çalışmaktadır?
- İslâmi finansman yöntemleri hangileridir?
- Şerh danışma kurulu nedir, kimlerden oluşur?
- İslâmi sermaye piyasası araçları nedir, nasıl çalışmaktadır?
- Finansal araçlar hakkındaki şerh hükümler nelerdir?
- İslâmi türev araçlar hangi ilkelerle çalışmaktadır?
- İslâmi finansal sistemde sigorta sistemi nasıl işlemektedir?

Sermaye Piyasası Kurulu Uzmanı Atila YANPAR, İslâmi finans hakkında merak edilen soruları bu çalışmasında anlaşılır dille cevaplamaktadır.

İpek Yolunda Tedarik Zinciri Yönetimi

Strateji, Performans ve Risk aralarında Çin, Hong Kong, Hindistan, Pakistan, İran, Orta Asya, Lübnan, Türkiye, İsrail ve Macaristan'ın bulunduğu İpek Yolu bölgelerinde gelişmekte olan tedarik zinciri uygulamalarını ele alıyor. Yapısal, stratejik ve operasyonel konuları kapsayan kitap, tedarik zinciri yönetimini sonuç odaklı, karşılaştırmalı bir yaklaşımla değerlendiriyor. Kitapta öncelikle tarihsel İpek Yolu tedarik zincirlerinin işleyişi anlatılıyor ve ardından Çin'den Avrupa'ya kadar uzanan farklı İpek Yolu ülkelerinden yeni ve ilginç örnekler sunuluyor. Kitap tedarik zinciri kavramı ile ilgili uygulamaların aslında yeni olmadığını ve kısa süre önce Batı'da icat edilmediğini gösteriyor. Bu uygulama yüzyıllardır İpek Yolu üzerinde mevcuttu ve günümüzdeki küresel tedarik zincirlerinin temeli haline geldi. Böylesi bir arka planda kitap İpek Yolu üzerindeki tedarik zinciri yönetim süreçlerindeki fark ile benzerlikleri ve bunlardan neler öğrenilebileceğini araştırıyor.

"Kitap tedarik zincirlerinin tarihi temelleri üstüne yeni ve düşündürücü bakış açıları sunmakta ve bugünün karmaşık ve daima değişen küresel tedarik zincirleriyle bağ kurmaktadır. Tarihi İpek Yolu tedarik zincirleri asırlardır uluslararası ticarete olanak sağlamışken, Yeni İpek Yolu tedarik zincirleri Asya, Orta Doğu, Avrupa ve Afrika'daki gelişen ekonomiler için eş görülmemiş fırsatlar yaratmaktadır. Yöneticiler için kesinlikle okunması gereken bir kitap..." -Prof. Dr. Michael L.

Pinedo, Julius Schlesinger Operasyon Yönetimi Kürsü Başkanı, Leonard N. Stern İşletme Okulu, New York Üniversitesi

"Haksöz, Seshadri ve Iyer İpek Yolu'ndaki ticari faaliyetlerin günümüz küresel tedarik zincirlerinin gelişiminde oynadığı kritik rolü fark ederek, İpek Yolu üzerindeki ticari faaliyetlerin geçmişi ve bugünü konusundaki görüşlerini paylaşmak amacıyla değişik kıtalardan 28 bilim adamı ve üst düzey yöneticisi bir araya getirmiştir... Kitapta çok-kültürlü bir perspektiften kaynaklanan geniş bir dizi sorun incelenmektedir... Geçmişe ve bugüne ilişkin olarak, akademisyenlere ve uygulamacılara gelecekle ilgili daha iyi bir anlayış kazanmakta yardımcı olacak net görüşler sunulmaktadır."

-Ordinaryüs Prof. Dr. Christopher Tang

"Öncü, özgün ve tam zamanında bir kitap... Bu eser tarihi İpek Yolu'nu kutlayarak, onun günümüz küresel tedarik zincirlerini yaratmadaki yadsınamaz rolünü açıkça ortaya koymaktadır."

-Prof. Dr. Ilan Alon, George D. ve Harriet W. Cornell Uluslararası İşletme Kürsü Başkanı, Çin Merkezi Direktörü, Rollins College, Konuk Bilim Adamı, Harvard Üniversitesi

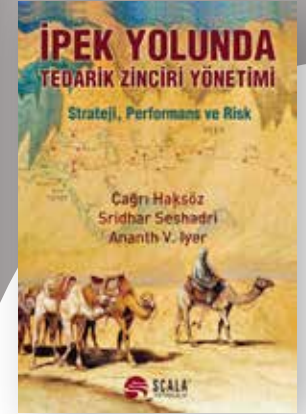

Ananth V. Iyer, Çağrı Haksöz, Sridhar Seshadri

Çeviren: Neşenur Domanıç
Türkçe, 340 sayfa

ISBN: 9786054650286

Pratik Uygulamalarıyla Bankacılık Suçları

BDDK'da banka yeminli murakıpları Gürcan Avcı ve Murat Güçlü'den 32 pratik uygulamayla Bankacılık Suçları...

Bankacılık kanununun getirdiği yenilikler sayesinde 2008 krizi Türkiye'nin finans sistemini gelişmiş ülkelerle mukayese edildiğinde daha hafif etkilemiştir. Bankacılık kanununun doğru yorumlanması ve uygulamada yaşanabilecek sorunların ele alındığı bu kitap oldukça önemli bir boşluğu dolduracaktır.

-Prof. D. Elif Çepni Doğuş Üniversitesi Rektörü

Çok bilindik bir ifade olmakla birlikte tasarruf fazlası olanlar ile tasarruf açığı olan kişi ve kurumların buluşmasında köprü niteliğinde olan iktisadi yaşamın etkin olarak devam edebilmesi açısından hayati öneme sahip olan bankalar için öteden beri düzenlemeler yapılagelmektedir. Bu kurumların ülke ve dünya ekonomisi açısından önemi ortadayken bu kurumların faaliyetlerinin de bir takım kural ve düzenlemelere tabi olmasından daha doğal bir durum olamaz.

Pek tabi ki herkesin kendi üzerine düşeni düzgün ve kaliteli yaptığı varsayımı ile sistemin sağlıklı ve istikrarlı bir şekilde devam edeceğini tahmin etmek zor olmayacaktır. Ancak Kanuni düzenlemelere bilinçli olarak aykırı hareket edenlere de bir takım müeyyidelerin uygulanması gerçeği de göz ardı edilmemelidir.

İşte bu noktada 5411 sayılı Bankacılık Kanununda yer alan Adli Suçlara ilişkin bir eser ortaya çıkarmaya gayret ettik. Bu kitabı benzerlerinden farklı kılan tarafın ise gerçeğin birer kopyası olarak çözümleriyle birlikte sunmaya çalıştığımız 32 adet Pratik Uygulama olduğunu belirtmek isteriz.



Gürcan Avcı, Murat Güçlü

Türkçe, 288 sayfa

ISBN: 9789758535972

Türev Piyasalar Ve Yapılandırılmış Ürünler; Finans Mühendisliği Ve Risk Yönetimi Perspektifiyle

“İstanbul’un uluslararası bir finans merkezi haline gelmesinde en önemli ortak etken çalışanların bilgi birikimidir. Bu kitap, bu bilgi birikiminin oluşması sürecine katkıda bulunacaktır. Üniversitelerimizde Türkçe içerikli finansal matematik ve istatistik konularında, içerik çeşitliliğine katkı sağlayacak, akademisyenlerce araştırma alanında referans olarak kullanılabilir. Kitapta aynı zamanda, bankacılık ve finans alanında çalışanların uygulamalarında kullanabilecekleri pratik bilgiler de bulunmaktadır. Bu sayede bankacılık ve finans endüstrisi risk yönetimi ve finans mühendisliği uygulamalarını öğrenebileceği bir referans kaynağa kavuşmuş olacaktır. Emeği geçenlere teşekkür ederim.”

-Prof. Dr. A. Vedat AKGİRAY Sermaye Piyasası Kurulu Başkanı

“Türev Piyasalar ve Yapılandırılmış Ürünler” kitabı Türkiye’de 2000’li yılların başından itibaren ivme kazanmaya başlayan türev ürünler ve risk yönetimi konularında Türkçe referans kaynak ihtiyacını ortadan kaldırma hedefiyle kurgulanmıştır. Tüm kitapta teorik alt yapıyı da barındıracak şekilde örnek uygulamalarla desteklenmiş pratiğe yönelik bir yaklaşım ele alınmıştır. Pratiğe yönelik uygulamaların yer aldığı uluslararası yayınların dahi oldukça az olduğu türev piyasalar ve yapılandırılmış ürünler konusunda ilk Türkçe kaynak olan bu çalışma, öğrencilerden işletme sahiplerine, bankaların hazine bölümlerinde çalışanlardan profesyonel yatırımcılara kadar geniş bir okuyucu kitlesine hitap etmektedir.

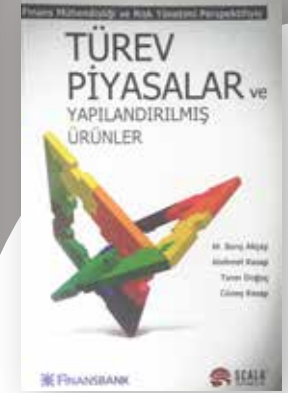

**Güneş Kasap, M. Barış Akçay,
Mehmet Kasap, Taner Doğuç**

Türkçe, 544 sayfa

ISBN: 9786054650002

Geleceğe Yatırım

Yarının Büyükleri İçin Tasarruf ve Yatırım Tavsiyeleri

Sizler genç insanlarsınız. Harika beyinlere sahipsiniz. En karmaşık bilgisayar programlarından anlayan, en zor matematik sorularını çözen ve en ince ayrıntılara dikkat eden kişilersiniz. Ekonomik yönden özgür olmak sözünü mutlaka duymuşsunuzdur. İstedığınız evde yaşamak, istediğiniz arabaya binmek, istediğiniz yere gitmek ve daha birçok şey. Tüm bunları ekonomik yönden özgür olduğunuz zaman yapabilirsiniz. Ekonomik yönden özgürlüğün kapısını açan anahtar, parayı iyi tanımaktır. O muhteşem aklınızı para konusunda geliştirmek ister misiniz? Cevabınız evet ise haydi!.. Parayla olan maceramız başlıyor!



Attila Köksal,
Hakan Osmanoğlu
Türkçe, 125 sayfa

ISBN: 9786054650132

Turbo Sertifikalar

Alternatif Bir Kaldıraçlı Türev Ürün

“Ülkemizde sermaye piyasasında son yıllarda önemli gelişmeler yaşanmaktadır. Özellikle yasal mevzuatın tamamlanması, yeni piyasa araçlarına ilişkin uygulamaların geliştirilmesi ve birçok yatırımcının piyasa giriş ve çıkışının kolaylaştırılması ve teşvik edilmesi, bu gelişmeleri oldukça hızlandırmaktadır. Bununla beraber, faiz oranları, döviz kurları ve emtia fiyatlarındaki dalgalanmaların yarattığı risklerden korunma ihtiyacına, mevcut finansal ürünlerin yeterince cevap verememesi para ve sermaye piyasalarında yeni finansal ürünlerin ortaya çıkması sonucunu doğurmuştur. Kitabımızın birinci bölümünde türevler ve yapılandırılmış finansal ürünlere ilişkin temel bilgiler aktarılmış ve özellikle yapılandırılmış finansal ürünlere ilişkin detaylı bilgiler “Avrupa Yapılandırılmış Yatırım Ürünleri Birliği (EUSIPA)’nın sınıflandırılmasına paralel bir şekilde aktarılmıştır. İkinci bölümde, yapılandırılmış finansal ürünler arasında en fazla ihraç edilen kaldıraçlı bir ürün olan ve Türkiye’de henüz işlem görmeye başlayan turbo sertifikalar, temel özellikleri, risk getiri profili, kullanim amaçları, avantaj ve dezavantajları, fiyatlaması, vergilendirilmesi ve son olarak muhasebeleştirilmesi başlıkları altında incelenmiştir. Son bölümde ise turbo sertifikaların spekülasyon, yatırım ve riskten korunma amaçları doğrultusunda kullanimlarına yönelik varsayımsal örnek uygulamalar yer almaktadır.”

Doç. Dr. Serhat Yanık - Erkan Kilimci



Erkan Kilimci, Serhat Yanık
Türkçe, 188 sayfa

ISBN: 6054650118

Spekülatör

“Kontrolsüz ve sıradan yaşamlar tüketim toplumunun temelini oluşturmaktadır. Biz bu bilinçle TV, Radyo, Gazete ve İnternet medyasında yaşamları bayağlaştırmaya çalışıyoruz. İnsan ruhu yalnız ve sessiz kaldığında olgunlaşıyor ve dinginleşiyor. Eğer kitleleri yönlendirmek istiyorsanız yapmanız gereken şey sesi ve kargaşayı mümkün olduğunca artırmak. Böylece neyin ne olduğunu anlamadan hareket eden ve sonunda sizin istediğiniz yöne doğru ilerleyen kitlelere sahip olabilirsiniz.”

-En Karyo Vohan

“Yanlış anlama şu ki sen yıllardır Amerikalılar’ın Ruslar’dan daha cömert olduğunu düşündün. Açık konuşmayı severim Bay Vohan, Çar İmparatorluğu’nun ve bir Sovyet İmparatorluğu’nun varisi bir devlet, şirketler tarafından kurulmuş tarihi olmayan bir devletten daha cömert davranabilir.”

-Putin

“Yakın zamanda çıkacak III. Dünya Savaşı’nın silahları ülkelerin paraları; askerleri ise spekülatörler olacaktır!”

-Mustafa Öztürk



Mustafa Öztürk

Türkçe, 436 sayfa

ISBN: 9786054650460

Küçük Yatırımcı

Nerede Yanıldılar? Neyi Yanlış Yaptılar?

“Türkiye, gerçekten kavram kargaşası yaşıyor.. Mustafa Öztürk ilk kitabını “küçük yatırımcılar” için yazmış..”Amatör yatırımcılar”, “amatör kumarbazlar”, “küçük kumarbazlar” da denilebilir.. “Koşeyi dönmek” isteyen bir sürü adam olunca ve bunu süratle yapmak isteyince kaçınılmaz sonla karşılaşmak uzun zaman almıyor.. Türkiye bu konuda esasında çok büyük ve vahim bir örnek.. İnsanlarımız son 25 yılda borsaya hangi tarihte, hangi kademededen girmiş olurlarsa olsunlar (alıp tutmak kaydıyla) bugün kendi çaplarında bir “servet”in sahipleri olurlardı.. Ancak geldiğimiz noktada maalesef bunu söylemek mümkün değil.. Sevgili Mustafa’nın bu kitabı umarız bilinçlendirme açısından bir başlangıç olur.. Bir borsacı için “bizden” birinin yazdığı harika bir el kitabı.. Sadece tebrik ediyorum.. Ve daha mükemmellerini yapacağına eminim.”

- Nasrullah AYAN



Mustafa Öztürk

Türkçe, 156 sayfa

ISBN: 9786054650101

Ajans Haberciliği

Antik çağlarda tanrılara atfedilen habercilik günümüze doğru, gerek toplumsal iş bölümü ve ekonomik örgütlenmenin gelişmesi, farklılaşması ve karmaşıklaşması gerekse teknolojinin giderek hız kazanan gelişmesiyle en tepeden en aşağıya kadar toplumun hemen tüm hücrelerine girmiş, bulaşmış durumda. Günümüzde, dijital teknolojinin ürünü olan sosyal medya aracılığıyla hızla yayılan haberciliğin ayakta kalabilmesi, biz habercilerin haberciliğe sahip çıkmasına bağlı hâle geldi. Haberciliğe sahip çıkmanın en kestirme ve sonuç alıcı yolu da hiç kuşkusuz, haberciliği, habere saygı göstererek yapmaktan geçmektedir.

Bu kitapta, bir bütün olarak haberin ve ajans haberciliğinin ana ölçütleri üzerinde duracağız.

OSMAN ŞENKUL

Halen Demirören Haber Ajansı, Ekonomi ve Dış Haberler Müdürü olan yazar İzmit'te doğdu. Darüşşafaka Lisesi ve İzmit Endüstri Meslek Lisesi Elektronik Bölümü'nün ardından, ODTÜ Mühendislik Fakültesi Elektrik Mühendisliği Bölümü'nde 1979 yılında başlayan üniversite eğitimini, 1988 yılında İstanbul Üniversitesi İktisat Fakültesi Basın Yayın Yüksek Okulu'nda tamamladı. Şenkul, gazetecilik yaşamına 1983 yılında *Dünya Gazetesi*'nde başladı ve sırasıyla *Milliyet*, *Yeni Asır İstanbul* ve *Cumhuriyet* gazetelerinde çalıştı. Muhabir olarak 1993 yılında göreve başladığı *Reuters Haber Ajansı* Türkiye Bürosu'nda Haber Müdürlüğü ve Yazışları Müdürlüğü yapan Şenkul, *Referans Gazetesi*'nde Yazışları Müdürü olarak çalıştı. Şenkul, *Çağdaş Gazeteciler Derneği İstanbul Şubesi Kurucu Başkanlığı* ve *Ekonomi Muhabirleri Derneği İstanbul Şubesi Başkanlığı* görevlerinde de bulundu.

Ölümün Efendileri İlk Hesaplaşma, *Scala Yayıncılık tarafından yayınlanan Dava Themis'e Havale* ve *Parahistoria* isimli 3 kitabı daha bulunmaktadır.

Parahistoria

Tarihin Arka Planı

“... Büyük bir emeğin ürünü olan eserin adı Parahistoria oldu. Bu ad “para-” ve “historia” kelimelerinin birleşmesiyle oluşturuldu. “Para-” ön eki; “yanında, yakınında, ona karşı, onun tersine” anlamlarına gelen πᾶρα'dan gelir. Yunancada kendisini izleyen kelimeye birkaç farklı anlam yükleyebildiği halde, İngilizce ve Fransızca gibi çağdaş dillerde iki şekilde kelime türetir: Parapsikoloji'de olduğu gibi, “normal ve doğanın dışında” ve paramedikal, paramiliter kelimelerinde olduğu gibi “benzer ya da yardımcı” anlamlarını verir.

Öte yandan, Osmanlı'da XVI. yüzyıldan önce çıkarılan akçeden büyük gümüş sikkeleri belirtmek için kullanılan ve bugün “mal ve hizmetlerin fiyatını belirleyen değişim aracı ve değer ölçüsü” kavramını ifade eden “para” kelimesi de var. “Parça, ödül, bahşiş, hisse, para” anlamlarına gelen Farsça kökenli “pâre” [پاره]’den türetilmiştir. Bu arada, Beyoğlu'nun eski adı Pera'nın da aynı edattan geldiğini hatırlatalım. Historia ise “tarih, hikâye, mesele” gibi üç farklı anlam taşıyan Yunanca ἱστορία'dan gelir. Bu durumda, PARAHİSTORIA kelimesine, tarihin arka planı ve yardımcı tarih anlamlarının yanısıra, doğrudan paranın tarihi gibi birçok anlam yakıştırılabilir.

Sevgili dostum Osman Şenkul'un “Parahistoria” kitabının başlığını istediğiniz gibi yorumlayabilirsiniz. Her yakıştırmamızın gerçek payı olacağı kesin. Ama kitabı okurken; içinde Herodotos'un mübalağalarını, Evliya Çelebi'nin dedikodularını ve Ksenophon'un roman kurgusunu andıran pasajlar bulacak, ekonomi tarihinin arka sokaklarında keyifli bir gezintiye çıkacaksınız.”

- Ari Çokona, *Önsöz'den*



Osman Şenkul



Osman Şenkul

Resimleyen:
Ayşenil Şenkul Tosun
Türkçe, 76 sayfa

ISBN: 978-605-9248-53-2

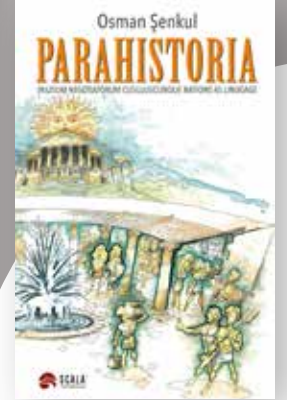

Osman Şenkul

Türkçe, 124 sayfa

ISBN: 9786054650545

Kuşaktan Kuşağa Servet Köprüsü

“Servet kavramının şirket dışındaki yönleriyle birlikte toplu olarak ele alınması, ekonomik kalkınmanın ön koşulu olan özel sermaye birikiminin yaygınlaşması açısından kaçınılmaz bir ihtiyaçtır. Aile servetinin kurumsal yönetimini, bu yönüyle düzgün işleyen bir serbest piyasa ekonomisinin gereği olarak görmeliyiz. Kuşaktan Kuşağa Servet Köprüsü kitabının ekonomi alanında iddialı hedefler ortaya koyan ülkemizde ihtiyaç duyulan sürdürülebilir servet yönetimi anlayışının gelişimine katkıda bulunmasını dilerim.”

- **Muharrem Yılmaz**, TÜSİAD Yön. Krl. Bşk.

“Servet yönetiminin çok disiplinli boyutunu göz önünde tutarak değişik ülkelerde karşılaşılan uygulamaları Türkiye bağlamında rafine eden bir model ve kaynak sunan bu çalışmayı bir milat olarak kabul ediyorum. Açtıkları yol, tuttıkları ışık için Sayın Egeli ve Sayın Koçer’i kutlar, servet için daha güvenilir ve öngörülebilir bir ortam yaratmak konusundaki çalışmalarının ülke içinde önem ve değerinin zaman içinde çok daha iyi anlaşılacağına ilişkin inancımı dile getirmek isterim.” - **Şaban Erdikle**, Erdikler Yeminli Mali Müşavirlik Limited Şirketi, Partner

“Kuşaktan Kuşağa Servet Köprüsü, servet yönetiminde farklı disiplinlerin uzmanlığına duyulan ihtiyacı ele alarak, ülkemizde kurumsal yönetim alanında yapılan yayınlar arasında önemli bir boşluğu doldurmaktadır. Aile üyeleri arasındaki hak ve menfaat dengesini geliştirmek, aile servetiyle daha fazla katma değer yaratmak ve serveti sonraki kuşaklara etkin bir şekilde devretmek için uygulanabilecek çeşitli araç ve yaklaşımlar hakkında pratik öneriler sunan bu kitabın servet yönetiminin kurumsal yönetim alanında hak ettiği ilgiyi görmesi açısından bir başlangıç olmasını dilerim.”

- **Av. Ümit Hergüner**, Hergüner Bilgen Özeke Avukatlık Ortaklığı, Kıdemli Ortak

Portföy Sigortası Değer Güvenceli Portföy Yönetim Teknikleri

“Finans kitaplarını özellikle türev ürünlerle ilgili kitapları okumak kolay değildir. Ancak, Dr. Ugan’ın Portföy Sigortası kitabını bir solukta okudum. Hisse senedi yatırımının uzun vadeli olduğu, volatilitenin ise başta türevler olmak üzere çeşitli araçlarla azaltılabileceği ve hatta sermayenin tamamen ya da kısmen korumalı hale getirilebileceği uzun yıllar göz ardı edildi. Bu çalışma finansal türevlerin ekonomik bir işlevi olmadığı iddialarına da bir yanıt niteliğinde. Sadece portföy yöneticilerinin değil, sermaye piyasalarında kariyer yapmak isteyen herkesin okuması gereken bir kitap.”

- **İlhami Koç**, Türkiye İş Bankası A.Ş. Gen. Md. Yr.

“Çok başarılı bir çalışma; piyasalarda dalgalanmanın önemli derecede arttığı son yıllarda portföy sigortası çok önemli bir araç olarak öne çıkmakta. Kitapta bu konu en basitten en karmaşığına kadar ayrıntılı bir şekilde açıklanıyor. Gerek fon yöneticileri için, gerekse sofistike bireysel yatırımcılar için çok faydalı olacağına inanıyorum.”

- **Saltık Galatalı**, Akbank T.A.Ş. Gen. Md. Yr.

“Türk finans piyasalarında yatırımcıların Vadeli Opsiyon Borsası kuruluşu ile tanıştığı Finansal Vadeli Türevler ve 2013 yılında işlem görmeye başlayan Organize Opsiyon Borsası (VIOP) ürünleri yardımıyla önümüzdeki dönemde Dinamik Portföy Sigortası tekniklerine ihtiyaç duyacakları açıktır. Bu sebeple eseri konuyu teorik ve pratik güncel uygulamalar desteğinde incelemekte olan önemli bir kaynak olarak görmekteyim.”

- **Doç. Dr. Evren BOLGÜN**,
Notus Portföy Yönetimi Gen. Md. Yr.



Gökhan Ugan



Gökhan Ugan

Türkçe, 214 sayfa

ISBN: 9786054650217



Burak Koçer, Tan Egeli
Türkçe, 144 sayfa

ISBN: 9786054650200



Bülent Özü Türk



Bülent Özü Türk

Türkçe, 534 sayfa

ISBN: 9786054650231

En İyi İkinci Çözüm

İş Geliştirme Ve Yatırım Dinamikleri

"İkinci En İyi Çözüm" patronun çalışanı ile üzerinde anlaştığı senaryonun adıdır.

Patronlar en iyi çözüme sıcak bakarlar ama ona inanmayacak kadar iyi birer risk yöneticisidirler.

Ortalama bir senaryoyu dinlemek istemezler, kötü senaryoyu bırakın dinlemeyi duymazlar bile.

Bu işi tatiya bağlamanın sihirli dokunuşu "en iyi" ifadesinde saklıdır. Yoksa hepimiz biliyoruz ki en iyi bir tanedir ve ikinci en iyi diye bir kavram yoktur.

Forex 5N

Forexi öğrenmek hiç bu kadar kolay olmamıştı.

Forex piyasasına ilgi duyuyorsunuz ve "Acaba benim anlayacağım şekilde kim anlatabilir?" diyorsunuz. İşte o sorunun yazılı cevabı bu kitaptır.

Dünyanın en büyük piyasasını en anlaşılır terimlerle ele alan Forex 5N, sadece en yalın dille anlatmakla kalmıyor, dersleri bilgisayarınızda uyguluyor. Böylece ilk derslerde deneme hesabı açıp işlem yapacağınız programı bilgisayarınıza kurarak tüm önemli fonksiyonlarını sorunsuzca öğrenmiş oluyorsunuz. Kitabı tamamladığınızda kendinizi Forex dünyasının içinde bulacağınızı iddia ediyoruz. Üstelik bunu risk almadan sanal para ile donatılan bir deneme hesabında gerçekleştireceksiniz. Böylece gerçek piyasada işlem yapar gibi, size teslim edilen sanal para ile hiçbir risk almadan adım adım öğrenerek yapacaksınız.

Kitabın kurgusunu alışık olduğunuz yöntemlerden oldukça farklı bulacaksınız. Alım satım programınızı öğretirken menüleri tek tek alıp bir kullanım kılavuzu gibi anlatmadık. Bunun yerine ilerleyen derslerde sadece size o an gereken yerlerini anlatarak, kademe kademe ve uygulama yapmanızı sağlayarak işledik. Böylece tüm temel fonksiyonları adım adım uygulayarak öğrenmenizi sağladık.

Forex 5N eşsiz bir medya içeriği barındıran DVD ile beraber satışa sunuldu. Uygulamalı dersler video görselleri ile ayrıca anlatıldı, başvuru kaynağı olacak interaktif bir sözlük ile zenginleştirildi.



Adil Altaş



Adil Altaş

Türkçe, 268 sayfa

ISBN: 9786054650170

Sermaye Piyasası Sözlüğü

Önemli 101 Kavram

Bu sözlük sermaye piyasası ile ilgili yüz dolayında kavram içermektedir. Sermaye piyasasında çalışmak isteyen ve çalışmakta olan herkesin bilmesi beklenen bu kavramlar, kilit mahiyetindedir.

Bu sözlük;

- Bir banka, aracı kurum ya da başka bir finansal kuruluşta çalışan herkes için,
- Avukatlar ya da hukuk işleri ile uğraşanlar için,
- İktisadi ve idari bilimlerde okuyan her öğrenci için,
- Lisanslama sınavlarına çalışanlar için,
- Finansal okuryazarlığını geliştirmek isteyenler için,
- Finansal yatırım dünyası ile ilgili olan herkes için yararlı olabilecek bir eserdir.

Bu kısa ve sade sözlük, en güncel bilgiler ile Yeni Sermaye Piyasası Kanunu'nun sistematiği dikkate alınarak hazırlanmıştır.

Mesleği doğrudan sermaye piyasasında olanların, bu sözlükteki kavramların tamamını bilmesi beklenir. Bu sözlük ile yetinmeyenlerin dokuz yüz kadar sermaye piyasası kavramı içeren Sermaye Piyasası Sözlüğü/Temel Düzey kitabı üzerinden çalışmalarını devam ettirmesi mümkündür.

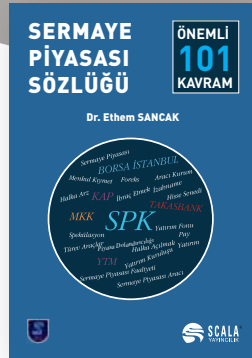

Ethem Sancak
Türkçe, 112 sayfa

ISBN: 9786054650323

Sermaye Piyasası Sözlüğü

Sermaye piyasasının kendine özgü içerikte kavramları vardır. Bu kavramlar her geçen gün artmakla birlikte, mevcut sermaye piyasasını anlayabilmek için en azından temel düzeyde yaklaşık bin kadar kavramın çalışılması sektöre giriş yapmak isteyenler ve sektörde çalışanlar için bir ihtiyaçtır. • Türk sermaye piyasasının yasal altyapısının temeli olan Sermaye Piyasası Kanunu, 2012 Aralık sonunda 6362 sayılı Kanun ile tümden değişmiştir. Bu değişiklik, Türk sermaye piyasasında pek çok kuralı ve uygulamayı değiştirdiği gibi yeni bir düzlem oluşmasını sağlayacak kadar radikal bir sistemetiğe sahiptir. Yeni Sermaye Piyasası Kanunu ya da kısaca YSPKn diyebileceğimiz bu kanun, kavramsal altyapısına bakıldığında eskisine göre kabaca % 50 daha fazla yoğunluktadır. Bu nedenle, bu kavramların anlaşılır bir dille izah edilmesi, yeni sermaye piyasasını anlayabilmeyi kolaylaştıracaktır. • Bu sözlük, üniversitelerde okutulan finans dersleri, sermaye piyasası dersleri, ticaret hukuku ya da finansla ilgili hukuk dersleri için lisans ve yüksek lisans düzeyinde bir kaynak eser mahiyetindedir. Hiç şüphesiz bu eser, finansal okuryazarlığı geliştirmeye yönelik olarak da kullanılabilir. Bu sözlük, sermaye piyasasında lisanslama sınavlarına hazırlananlar için de her zaman masada tutulması yararlı bir eserdir.

Bu eserin finans sektörü çalışanlarına, hukukçulara, akademisyenlere ve sermaye piyasası ile ilgili herkese yararlı olmasını dileriz.

Bu sözlük, yaklaşık dokuz yüz kadar kavramı ele almakta ve tipik bir kavram sözlüğü ötesinde ansiklopedik bir tarzda açıklamaya çalışmakta, kavramlar ve konular arasında bağlantı kurmaktadır.



Ethem Sancak
Türkçe, 530 sayfa

ISBN: 9786054650316



Hakan Bütüner

Sistemik Stratejik Planlama

Stratejik Planlama'ya Farklı Yaklaşımı

Dr. Hakan Bütüner, TED Ankara Kolejinden mezun olduktan sonra; Orta Doğu Teknik Üniversitesi'nden Endüstri Mühendisliği lisans, Bilkent Üniversitesi'nden MBA. ve University of Missouri-Rolla'dan Mühendislik Yönetimi doktorasını aldı.

Lisans eğitimi sonrasında, sırası ile planlama ve programlama müdürü, ve proje müdürü olarak yurtdışında görev aldı. Türkiye'ye dönüşünden sonra, çeşitli güçlü uluslararası "franchising" kavramlarını ülkeye getirme girişimini başlattı ve bu yeni girişimin başkanlığını yürüttü.

Bayındır Holding stratejik planlama ve iş geliştirme direktörlüğü, Siemens Business Services SPEED ülke müdürlüğü (operasyon iyileştirme ve karlılık artırma programı) ve Bell Holding genel koordinatörlüğü görevlerinde yer alan Dr. Bütüner; aynı dönemlerde Bahçeşehir, Bilkent, Boğaziçi ve Yeditepe Üniversitelerinin İşletme ve/veya Endüstri Mühendisliği Bölümlerinde çeşitli dersler vermiştir.



Hakan Bütüner
Türkçe, 236 sayfa

ISBN: 9786054650293



Ahmet Büyükduman

Bir Kent Efsanesi

Konut Balonu

Ahmet Büyükduman, ODTÜ'den lisans, İstanbul Üniversitesi'nden yüksek lisans ve doktora derecelerine sahiptir. 1993-2005 yılları arasında finans sektöründe müfettiş, şube müdürü ve kredi pazarlama müdürü olarak görev yapan Büyükduman, 2005 yılından bu yana gayrimenkul değerlendirme sektöründe yönetici olarak çalışmaktadır. Profesyonel kariyerinin yanı sıra 1998 yılından bu yana üniversitelerin ilgili bölümlerinde yarı zamanlı öğretim görevlisi olarak çalışmakta ve kurumlara yönelik eğitimler vermektedir.

"Büyük bir özen ve ciddiyetle adeta kuyumcu titizliği ile yapılan çalışmaların bir ürünü olan bu kitap, ülkemiz konut piyasasında fiyat ve kira gelişmelerinin çözümlenmesine yönelik yöntem açığını kapatan öncü bir eser olup bu alanda kendisinden sonra gelecek çalışmaları özendirici bir kaynak niteliği taşımaktadır."

Prof. Dr. Kaya ARDIÇ

"Konut ve gayrimenkul fiyatları çok şişti! Kısa sürede patlayacak! Konut balonlarına dikkat kriz çıkacak! Gayrimenkul fiyatları nelerden etkilenir? Konut balonu nasıl oluşur? Bu gibi yargı ve soruların tatmin edici cevapları ancak gerçek uzmanlardan edinilebilir. Dr. Büyükduman bu kitabında uzun yıllar gayrimenkul piyasalarının içinde olmanın verdiği deneyimle ampirik ve teorik kent ekonomisi verilerini ustaca bir araya getirerek konut fiyat hareketlerini mükemmel bir şekilde çözümlenmiştir."

Prof. Dr. Cem Mehmet BAYDUR



Ahmet Büyükduman
Türkçe, 198 sayfa

ISBN: 9786054650361



Leo Gough



Leo Gough

Çeviren: Canan Feyyat,
Neşe Nur Domanıç
Türkçe, 236 sayfa

ISBN: 9786257191005

Yatırımcının Pusulası

25 Yatırım Klasifi

Financial Times'in seçtiği tüm zamanların en iyi 25 yatırım klasifiğinden öğrendikleri

"Sizler için Türkçe'ye çevrilen bu eserde, dünya piyasalarındaki büyük yatırımcıların ilginç hikâye ve piyasa deneyimlerinin anlatıldığı 25 yatırım klasifiğinin özeti yer almaktadır.

"Bu eserde yer alan hikâyelerde, piyasaların nasıl işlediğine ilişkin değişik teoriler ile tanışma ve sezgilerinizi kullanarak kendi yatırım tarzınızı değerlendirme fırsatı bulabilirsiniz."

- **Cem Yalçınkaya**, Perform Portföy Yönetim A.Ş.
Yönetim Kurulu Başkanı

İyi ki Battım

'İyi ki Battım' okuyucuyla buluştu Dosso Dossi Yönetim Kurulu Başkanı Hikmet Eraslan, iş hayatındaki tecrübelerini "İyi Ki Battım" isimli kitapta topladı.

Scala Yayıncılık'tan çıkan "İyi Ki Battım" isimli kitapta Hikmet Eraslan'ın renkli ve ilginç yaşam öyküsüne, bir dönem yaşadığı başarısızlıklara da geniş olarak yer veriliyor. İngilizce ve Rusça'ya da çevrilen kitap, bu özelliğiyle de bir ilk. 128 sayfadan oluşan ve renkli fotoğraflarla birlikte hazırlanan kitap, başta D&R olmak üzere tüm kitapçılarda satılıyor.

Gazeteci Özbey Men'in kaleme aldığı kitapta, iş ve tatili birleştiren ve bu özelliğiyle dünyada bir ilk olan Dosso Dossi Fashion Show fuarının nasıl doğduğu ve bugünlere nasıl geldiği ayrıntılı olarak anlatılıyor. 2002 yılında Antalya'da bir otelin balo salonunda 10 civarında firmanın katılımıyla başlayan Dosso Dossi Fashion Show, bugün yılda iki kez olmak üzere Antalya Expo Center'da 150 firmanın katılımıyla düzenleniyor.

Görsel bir şova dönüşen bu fuarlarda dünyaca ünlü top modeller de podyuma çıkıyor. Rusya, Ukrayna, Polonya ve Azerbaycan'ın da aralarında bulunduğu 30'a yakın ülkeden yaklaşık 5 bin profesyonel ziyaretçi, bir hafta boyunca hem sipariş veriyor, hem de ailece tatil yapıyor.



Hikmet Eraslan
Türkçe
128 sayfa

ISBN: 9786054650408

Türev Ürünler ve Risk Yönetimi Sözlüğü

İngilizce-Türkçe

"...Her ne kadar son yılda türev ürünlerini konuşuyor olsak da bu bence geçmişin yeniden keşfi. Anadolu topraklarında türev ürünlerin hatırası binlerce yıl önceye dayanıyor. Daha yakın zamanda, 20. Yüzyılın başlarında İstanbul'un pek çok yatırım aracına sahip bir şehir olduğunu hatırlatmak isterim. Olasıdır ki, toplum içinde bazı kavramlar başka ifadelerle açıklanıyordu. Bu saklı birikimin ortaya çıkması için yazarlardan da bir beklentim var. Bu sözlüğü sanal ortama taşıyarak daha geniş bir toplum katkısının önünü açmak. Umarım bu beklenti yakın zamanda gerçekleşebilir. Gelişmiş piyasalarda, türev araçların reel ekonominin sağlıklı işlemesine katkısı büyük. Risk kontrollü yatırım ve risk yönetimi, sağlıklı büyüme için olmazsa olmaz koşullardan. Türkiye reel sektör yöneticilerinin bu konuya eğilmesini, gelişmiş ülke örneklerini incelemesini ve türev araçların kendi işletmelerine katkısını değerlendirmesini diliyorum. Doğru kullanıldığında, türev araçların reel ekonominin büyümesine katkıda bulunabileceğini düşünüyorum. Bu sözlük bu değerlendirmeye de yardımcı olabilecek kavramları içermektedir. İstanbul'un bölgesel bir finansal bir merkez olması ve bu konuda çevre ekonomilerine liderlik etmesi, önümüzdeki 10 yılın en önemli stratejik hedefleri arasında. Bunun gerçekleşmesi için öncelikle geniş toplumun kendi doğal dinamizmiyle finansal ürünlere talep göstermesi gerekiyor. Bu talebin oluşması için finansal ürünler ve risk yönetimi ortak dilinin konuşabilmesi bence ön şart. Bu ortak dilin oluşmasına bu sözlüğün önemli katkılar sağlayacağını düşünüyorum." - **Albert Krespin**, Deutsche Securities Menkul Değerler A.Ş. Genel Müdür

"Bilişim teknolojileri alanında yaşanan baş döndürücü gelişmelerin mali sektöre hızla uygulanması, sektörel faaliyet hacminin ve ürün çeşitliğinin de hızla artmasına yol açmıştır. Küreselleşme finansal risklerin de çeşitlendiği bir ortam yaratmış ve yeni ürünler, yeni riskler ve yeni kavramlar ortaya çıkarmıştır. Türev ürünler ve risk yönetimi ile ilgili yüzlerce yeni kavramın üretilmesi konunun anlaşılması önünde önemli bir engel teşkil etmektedir. Kavramların iç içe geçmesi neticesinde piyasalarda türev ürün kaynaklı riskler sıralanırken "konuya tam hakim olmadan uygulamaya geçenlerin doğurduğu sistematik risk" de önemli bir risk olarak gösterilmektedir. Bu durumun temel nedeni kavramların ve modellerin tam olarak anlaşılmamasından kaynaklanmaktadır. Değişen dünyaya hızla adapte olma yolunda ilerleyen Türk finans piyasalarının en temel ihtiyaçlarından biri yetişmiş eleman eksikliğidir. Bu eksiklik finans kesiminde, reel sektörde ve akademik dünyada hissedilmektedir. Ülkemizde yaşanan önemli bir boşluğu dolduracağına inandığımız bu çalışmanın Türev Ürünler ve Risk Yönetimi ile ilgili çalışma yapan her kesime yararlı olacağına inanıyoruz. "Türev Ürünler ve Risk Yönetimi Sözlüğü'nün yayınlanması, sadece Borsamız açısından önemli bir sosyal sorumluluğun yerine getirilmesi değildir, bu yayının bilim dünyasında türev piyasalar alanında daha birçok yeni eserin yolunu açacak olması ve finansal piyasalarımızda önemli bir ihtiyacı karşılayacak olması sebebiyle büyük önem taşımaktadır. -**İşinsu Kestelli**



Cantürk Kayahan,
M. Barış Akçay,
Özge Öğüç Yürükoğlu
Türkçe - İngilizce,
478 sayfa,

ISBN: 9786054650415

Pay Geri Alımları

Finans Teorisi ve Şirketler Hukuku Boyutları

Şirketlerin kendi paylarını geri satın alabilmelerine yönelik işlemlere geçmişten bu yana kuşkuyla yaklaşılmış; ancak, finansman ihtiyaçlarının karşılanabilmesinde alternatif oluş-turduğu da dikkate alınarak birçok ülkede izin verilmiştir. Bu işlemler son dönemde Türk Ticaret Kanunu ve Sermaye Piyasası Kanunu'nda yapılan köklü değişiklikler sonucunda hukuk dayanağına kavuşmuş ve sermaye piyasasında sınırlı sayıda da olsa uygulama alanı bulmuştur. Kitapta, geri alım işlemlerinin finans teorisindeki ve şirketler hukukundaki konumu değerlendirilmekte, uygulamanın finansal sonuçlarının yanı sıra kurumsal etkilerine de dikkat çekilmektedir. Kitapta Türk sermaye piyasasında konuya ilişkin mevzuat hükümleri de ele alınmakta, uygulamadaki belirsizliklerin çözümüne yönelik öneriler getirilmektedir.



Burak Pirgaip



Burak Pirgaip
Türkçe, 130 sayfa

ISBN: 9786054650484

Sermaye Piyasası Lisanslama Rehberi

Türkiye’de sermaye piyasasında kariyer yapmak isteyenlerin çalışabilecekleri alanlara göre lisansların tasarlanması ve mevzuatın oluşturulması görevi Sermaye Piyasası Kurulu (SPK) tarafından yürütülmekte, ancak, lisanslama sınavlarının organizasyonu, lisans belgelerinin hak sahiplerine verilmesi, lisans yenileme eğitimlerinin yapılması ve sektördeki lisanslı personele ait sicil kayıtlarının tutulması görevi, Sermaye Piyasası Lisanslama Sicil ve Eğitim Kurululu A.Ş. (SPL) tarafından yürütülmektedir. Lisanslama sınavları ve lisans belgelerini alma süreci, Ağustos 2014’ten itibaren önemli ölçüde değişmiştir. Bu değişiklikten daha önemlisi, soruların temeli olan mevzuatın büyük oranda değişmiş olması nedeniyle, her açıdan yeni bir döneme girilmiştir. Bu yeni dönem ve süreçler çerçevesinde, lisanslama sınavlarına girecek adayların ihtiyaç duyacağı temel bilgiler pratik bir içerikle bu kitapta ele alınmaya çalışılmıştır.

Sermaye Piyasası Lisanslama Rehberi’nin tüm ilgililere hayırlı olmasını dileriz.



Ethem Sancak, Nadir Eroğlu
Türkçe, 98 sayfa

ISBN: 9786054650477

Paranın Kuralı

Finans Dünyasının En Başarılı Yatırımcı ve İşlemcilerinden Tavsiyeler

Yaşamın her alanında olduğu gibi, finans ve yatırım alanlarında da bir şeyi yanlış yapmanın binbir yolu varken, doğru yapmanın bir yolu var. *Paranın Kuralı*’nda yer alan 333 kahramanın akıl damlalarını yiyip yuttuğumuzda hepsinin ortak bir sesle bu tek doğru yoldan bahsettiğine tanık olacağız.

Bu ilham verici ve motive edici düşünceler aslında birkaç sözcüğe indirgenmiş kısa cümlelerden oluşan akıl damlaları. İnsan ruhuna ışık saçıyor, ümit ve anlayış gücünü uyandırıyor. Aydınlatıyor, öğretiyor, düşündürüyor, gıcıklıyor, kıskırtıyor, kızdırıyor, rahatlatıyor, dürtüyor.

Bazen de okuyucunun yaşamını kökünden değiştirecek güce sahip oluyorlar. Bu ilham verici deyişler okunur okunmaz bilinçaltınızı ele geçirecek, pozitif komutlar üretecek, düşünce sürecinizde kaçınılmaz değişiklikler olacak. Enerjinizi daha pozitif patikalara yöneltmeye başlayacak, yaşamdan daha etkin faydalanacaksınız.

Bu kitapta dünya finans piyasalarının en başarılı yatırımcılarının tavsiyelerini, iş yapış şekillerini, tekniklerini, “olmazsa olmaz”larını ve “asla”larını bulacaksınız.



Ali Perşembe

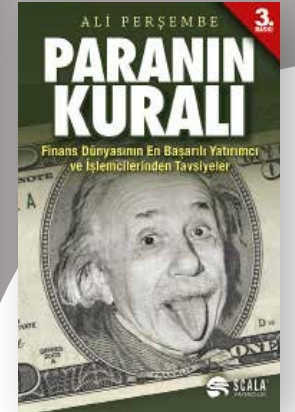

Ali Perşembe

Türkçe, 560 sayfa

ISBN: 978-605-9248-49-5



Bob Woodward

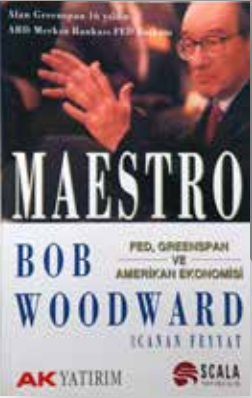

Bob Woodward

Çeviren: Canan Feyyat
Türkçe, 305 sayfa

ISBN: 9758535293

Maestro;

Fed, Greenspan Ve Amerikan Ekonomisi

"FED' de bugüne dek görev yapan herkesden daha fazla suçlamaya maruz kaldı."

- ABD eski Başkanı Gerald Ford

"Bana göre tavsiyelerine güvenebileceğimiz tek kişi."

- Ronald Reagan döneminin Hazine Bakanı James Baker III

"Ben onu yeniden atadım, o beni görevden indirdi."

- ABD Başkanı George Bush

"Elinizde yol gösterecek bir rehber bile yokken büyük bir iş başardınız."

- ABD Başkanı Clinton' dan Alan Greenspan' e

"Woodward para politikasına ilişkin entelektüel ve siyasi çekişmeleri usta bir kurguyla anlatırken, Greenspan döneminin büyük uzlaşmazlıklarına da ışık tutuyor."

- The New York Times Book Review

ALAN GREENSPAN, 16 yıldır ABD Merkez Bankası Federal Reserve Board Başkanı olarak görev yapıyor.

Gümüş Kurşun

Gecenin karanlığında Teksas, Sugar Island'ın ıssız caddelerinde ilerlerken, Baxter gecedeki karanlık düşüncelere dalmıştı. Her zaman herşey yolundaymış gibi davranmakla birlikte, son günlerde derin bir çöküntü içindeydi, eski şirketini kaskaca alan büyük skandal onu için için tüketmişti.

Herkes peşinde gibiydi...

Baxter arabasını kapıları kilitli, motoru çalışır ve ön farları açık durumda, öylece caddenin ortasına parketti. Sonra 357 magnum gümüş tabancasını sağ sakağına dayadı... ve tetigi çekti.

Herkes soruyordu: Amerika'nın yedinci büyük şirketi nasıl böyle, birdenbire topu dikerdi?

Milyarlarca dolar nereye gitmişti?

Skilling'in gözlerinden yaşlar akmaya başladı.

Trader'lar şirketi ele geçirdi dedi eski arkadaşı Ken Rice'a. Bu adamlar o kadar güçlendi ki, artık kontrol edemiyorum.

Bir sorunun var dedi Amanda Martin, Skilling'e.

En yakın hissettiğin ve en sadık olduğun

insanlar... onlara çok para kazandırdın. Ama

hedeflerine daha hızlı ulaşabileceklerini bilseler, boğazını keserler. Skilling pencereden dışarı baktı ve ardından üzgün bir sesle, Büyük olasılıkla haklısın, Mandy... dedi.

Bethany McLean ve Peter Elkind, *Fortune* dergisinin üst düzey yazarları arasındadır. Goldman Sachs'in eski yatırım bankacılığı analistlerinden McLean halen New York City'de yaşamaktadır. 2001 yılında yazdığı "Enron'a Aşırı Değer mi Bıçıldı?" başlıklı makalesi Enron'un anlaşmalarını sorgulayan ilk incelemedir. Araştırmacı gazetecilik alanında ödüllü bir muhabir olan Peter Elkind ise *The Death Shift* adlı kitabın yazarıdır. Daha önce *New York Times Magazine*, *Washington Post* ve *Texas Monthly* de çalışmıştır. Halen Teksas, Arlington'da yaşamaktadır.

ABD tarihinin en büyük iflas davasının soluk kesen gerçek öyküsü...

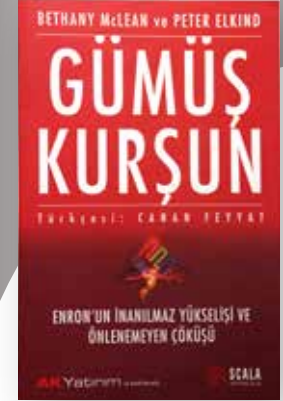

Bethany McLean, Peter Elkind

Çeviren: Canan Feyyat
Türkçe, 588 sayfa

ISBN:



Peter L. Bernstein



Peter L. Bernstein

Çeviren: Canan Feyyat
Türkçe, 410 sayfa

ISBN: 9786059248655

Tanrılara Karşı; Riskin Olağanüstü Tarihi

“İddialı ve sürükleyici... Bernstein bizlere, insanlığı batıl inançların ve kaderciliğin boğucu hakimiyetinden kurtaran gerçek hümanistler olarak gördüğü, kendilerini olasılık hesaplarına adanmış bilim insanlarıyla muazzam bir buluşma ayarlamış.”
- *New York Times*

“Olağanüstü sürükleyici ve bilgilendirici bir kitap.”
- *Wall Street Journal*

“Ele aldığı konunun tümüne vakıf ve tümünü veren canlı bir kitap... Tanrılara Karşı, bir soruyla yola çıkıyor ve yanıtını üretiyor.”
- *Business Week*

“Okunmayı muazzam hak ediyor ve kesinlikle çok okunacak.” - *The Economist*

“İnsanların dünya ile ilgili düşünce biçimlerini sonsuza dek değiştirebilecek büyüleyici bir kitap.”
- *Worth*

Bu kadar merkezi önemde, böylesine çekici ve heyecan veren bir kitabı başka biri yazamazdı.
- **Robert Heilbroner** *Worldly Philosopher's* kitabının yazarı.

Muhteşem tarih bilgisi ve riskin günümüzdeki görünümüyle ilgili olağanüstü bilgi birikimiyle Peter Bernstein, bizi Tanrılara Karşı ile buluşturuyor. Finans dünyasına böyle bir şey bu yıl ve sonsuza dek gelmeyecek. Sözlerimi özenle seçiyorum: “Hiç kimse kaçırmamalı.”

- **John Kenneth Galbraith**- *Harvard Üniversitesi Ordinaryus Profesörü*

Altının Gücü; Bir Tutkunun Olağanüstü Tarihi

Peter L. Bernstein *Altının Gücü*’nde insanlık tarihinin en müthiş saplantılarından birini, altın tutkusunu anlatıyor. Altının tarihin bilinen en eski çağlarından bu yana hem ilham kaynağı hem de yıkıcı bir güç olageldiğini; en güzel sanat eserlerini süslediğini, olağanüstü acımasızlıklara neden olduğunu, ekonomileri yıpratıp parçalara ayırdığını, kralların ve hükümdarların kaderlerini belirlediğini, en mağrur sahiplerini trajik sonlara sürüklediğini hepimiz biliyoruz. Bütün bu insanlar altına sahip olduğunu düşünüyordu, oysa gerçekte altın onlara sahip olmuştu. *Altının Gücü* buydu.

Tanrılara Karşı’ın yazarı Bernstein, *Altının Gücü*’nde bu kez bizleri Yason’un Altın pöstekisiyle başlayan, Midas’tan Hz. Musa’ya, Kolomb’dan İnka İmparatoruna, California’daki altına hücum furyasından bugünün modern finans dünyasına kadar uzanan muazzam bir yolculuğa çıkarıyor.

Romantik efsanelerden çok, cüretkar araştırmalara dayanan, para ve iktidar mücadelelerinin tarihine eğilen Bernstein sonuç olarak altının gerçek önemi ve değerinin insan ruhunda uyandırmaya devam ettiği sonsuz iktirastan kaynaklandığını ve bunun kendimizle ilgili gerçekleri ortaya çıkardığını öne sürüyor.

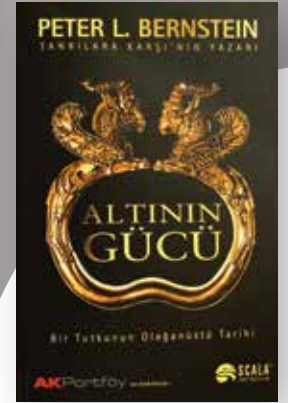

Peter L. Bernstein

Çeviren: Levent Konyar
Türkçe, 308 sayfa

ISBN: 9786257191036



Lee Eisenberg

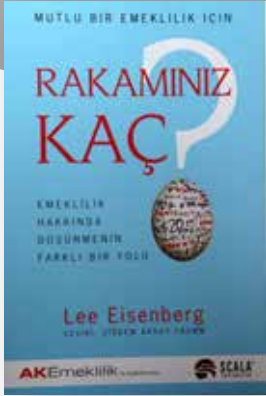

Lee Eisenberg
Çeviren: Çiğdem Aksoy Fromm
Türkçe, 304 sayfa

ISBN: 9789758535484

Mutlu Bir Emeklilik İçin Rakamınız Kaç?

Emeklilik Hakkında Düşünmenin Farklı Bir Yolu

"Var olmanın merkezini oluşturan yaşam, ölüm ve para gibi konuları bu denli zarif ve zeki bir yaklaşımla ele alan değerli çalışmaların sayısı çok az. Bu eğlenceli ve bir o kadar da gerekli kitap, altmışlı yıllarda yaşlarında da aynı şekilde pek şey yapmadan geçirmeye alışmış (ve esasen altmışlı yaşlarında da aynı şekilde pek bir çaba sarf etmeden yaşamayı arzu eden) bir kuşağın hayallerine, plan ve projelerine başarıyla parmak basıyor. O zamanlar Hendrix dinlerdik. Şimdiyse Eisenberg'i dinliyoruz." - **Stanley Bing**, *Sun Tzu Was a Sissy: Conquer Your Enemies, Promote Your Friends, ve Wage The Real Art of War* kitabının yazarı

"Emeklilik planı yapmak kolonoskopi yaptırmaktan daha keyifli değil! Ama söz konusu olan Lee Eisenberg ise, o zaman iş değişiyor. Eisenberg, geleceğinizi, daha da önemlisi, yaşamınızı nasıl ele almanız gerektiği hakkında son derece komik, bir o kadar da bilgelik içeren bir kitap yazmış." - **Ken Auletta**, *Media Man: Ted Turner's Improbable Empire* kitabının yazarı.

"Öyle görünüyor ki, konu mali planlama ve tabii ki yaşam olduğunda, Lee Eisenberg işin en can alıcı noktasını saptamış. Kitabı önce hakkında bir tanıtım yazısı yazmak amacıyla okumaya başlamıştım, sonra bir baktım ki geleceğimle ilgili şahsi kilavuzum haline gelivermiş. Vay canına!" - **Tom Peters**, *Re-Imagine!* ve *In Search of Excellence* kitaplarının yazarı

"Emekliliği konu alan kitapların çoğu bildik mali planlama alıştırmalarından bahsetmekten öteye gitmez. Oysa Rakam'da çok daha fazlası var. Eisenberg'in anlattığı gibi, sürdürmeyi arzuladığımız yaşam tarzı üzerinde derinlemesine kafa yormadığımız sürece, emeklilik dönemine ilişkin planlar yapmanın pek manası yok. Emekliliği mutlu ve memnun geçirmenin pek çok yöntemi var ama bu yöntemlerden bazıları diğerlerine oranla çok daha hesaplı." - **Robert Frank**, *Luxury Fever* ve *The Winner - Take - All Society* kitaplarının yazarı



Philip A. Fisher



Philip A. Fisher
Çeviren: Canan Feyyat
Neşenur Domaniç
Türkçe, 360 sayfa

ISBN: 9786059248341

Sıradan Hisseler Sıradışı Karlar

Sıradan Hisseler Sıradışı Kârlar'a Övgüler

"Sıradan Hisseler Sıradışı Kârlar adlı kitabını okuduktan sonra Phil Fisher'i arayıp buldum... Onunla tanıştığımda fikirleri kadar kendisinden de etkilendim. Phil'in tekniklerini kullanarak işi eksiksiz öğrenmek...akıllı yatırımlar yapmayı mümkün kılıyor..."

- **Warren Buffett**

"Kamuoyunun pek tanımadığı, röportajlara nadiren katılan ve çok az müşteri kabul eden Phil Fisher, buna rağmen en üst düzey yatırım profesyonellerince okunup, inceleniyor... Fisher'in benimsediği yatırım ilkeleri üzerine kafa yormak, Warren Buffet gibi herkese kazandıracaktır."

- **James W. Michaels**, *Forbes* editörü

"Kendi nüshamda [Sıradan Hisseler Sıradışı Kârlar] birçok yerin altını çizdim ve yandaki boşlukları aldığım notlarla doldurdum."

- **John Train**, *Dance of Money Bees*'in Yazarı

Phil A. Fisher kariyerine 1928 yılında menkul kıymet analisti olarak başladı ve 1931'de yatırım danışmanlığı firması olan Fisher & Company'yi kurdu. Modern yatırım teorisinin öncülerinden biri olarak tanınmaktadır.



Edvard Chancellor



Edvard Chancellor
Çeviren: Neşenur Domanıç
Türkçe, 425 sayfa

ISBN: 9789758535460

Şeytan Sofrası

Finansal Spekülasyonlar Tarihi

“Spekülatif çılgınlığı en eski dönemlerden günümüze kadar değerlendiren hayranlık uyandırıcı bir araştırma neticesinde mükemmel yazılmış bir kitap. Borsada bir maceraya atılmayı düşünen herkes ve tabii şu anda yatırım dünyasında bulunanlar bu kitabı okumalı.”
- John Kenneth Galbraith

“Finansal sersemliklerin anlaşılır ve... zarif bir dille anlatıldığı çok çarpıcı bir eser. Chancellor dönemin atmosferini yakalamak konusunda iyi bir iş yapmış.”
- Fortune Dergisi

Şeytan Sofrası on yedinci yüzyıldan günümüze kadar borsa spekülasyonları tarihini canlı, orijinal ve ilginç bir dille anlatıyor. Edward Chancellor spekülatif ruhun köklerini bulmak için eski Roma'ya kadar geri gidiyor ve modern dünyada yeniden canlanısını kayıt altına alıyor :1630'ların Hollanda'sındaki Lale skandalından, Londra Borsası'ndaki (bir şişe sarap açık artırmada 'bir parmak mum' karşılığında satılıyordu) 'borsa simsarlarına' ve Sir Isaac Newton'un "Gök cisimlerinin hareketlerini hesaplayabilirim ama insanların çılgınlığını asla..." yorumuna neden olan 1720'lerin dillere destan Güney Denizi Balonuna doğru ilerliyor. Otoyol soygunları ve "kadın iffetinin sigortalınması" dahil büyük riskler yüklenen brokerları, para gibi dolaşıma giren kredi senetleri ve piyango biletlerini anlatıyor; Alexander Pope ve Benjamin Disraeli'den Ivan Boesky ve Hillary Clinton'a kadar akıllı ve akılsız yatırımcıların hikayelerini aktarıyor. Şeytan Sofrası, Yıldızlı Çağ'dan Kükreyen Yirmilere, ondokuzuncu yüzyıldaki demiryolu çılgınlığından 1929 çöküşüne, çürük tahvillerden, Japon balon ekonomisine ve Enformasyon Çağı'nın günümüzdeki borsa işlemcilerine kadar insan hayalleri ve ahmaklıklarına ilişkin çağlar boyunca süren ilginç bir öyküyü anlatıyor.

Küresel Sistemik Krizin Anatomisi

Tehlike çanları çalmaktadır; çünkü kriz bu defa kapitalizmin kurucularına misafirdir. ABD'nin ikiz açıkları, çarpık büyüme temposu bu krizde tüm küresel sistemin sorunu olmuştu. İlk kırılma sinyalleri; 2005teki Delphi, Ford ve General Motorsun CDS risk prim artışlarından gelmişti. O yıl, ABD kongresine aşınmış sistemik krizin merkezindeki tedirginlik, bölgesel sınırlarını aşmış küresel yıkıma dönüşmüştü. Ağustos 2007 kırılımlında; kriz, görmezden gelen tutumlarla geçiştirilmişti. ABD'deki konut sorunu; İngiltere, İrlanda, İzlanda, İspanya ile yaygınlaşmış ve küresel ekonomi, ciddi bir sistemik krize yakalanmıştı. Eylül 2008'de Lehman Brothers'ın iflâsı ardından AIG kurtarılmış, Fannie Mae ve Freddy Mac devletleştirildi. Kamu müdahaleleri beraberinde; batamayacak kadar büyük, asil-vekil çelişkisi, CEO primleri, derecelendirmeler, denetim ve tüzük açıları gibi tartışmaları da beraberinde getirmişti. Sistemik krizlerin korkulu rüyası korumacılık yine sahnede idi. Krizin kaynağı buluşlar ve kuruluşların yapısal sorunları belirlenmişti belirlenmesine ancak; önlem almak için, krizin ateşinin sönmeye şarttı. Kurtarmalar Mayıs 2009'da ümit vaat edici ilk sonuçlarını verdiğinde, sistemik kriz de ilk dibini bulmuştu. Ülkeler temelinde olduğu gibi, bireyler ve şirketler için de; kriz, her zaman olduğu gibi, fırsatla riski bir arada barındırmaktaydı.



A. Levent Alkan
Türkçe, 536 sayfa

ISBN: 9789758535712



Yaşar Erdinç



Yaşar Erdinç

Türkçe, 376 sayfa

ISBN: 9789758535453

Para Harekatı

Krizlerin Belgesel Romanı

Hülya, 21 Şubat 2001 krizi sonrasında kaybettiği babasını mezara gönderen süreci anlamak istiyordu. Nasıl olmuştu? Krizler bir anda mı geliyordu? Nedenleri neydi? Bütün bir ekonomik sistem nasıl çalışıyordu ve krizler nasıl ortaya çıkıyordu? Bu krizlerden kurtulmak mümkün değil miydi? Başka hangi ülkeler, ne tür krizleri neden yaşamışlardı? Krizler önlenebilir miydi? Yoksa birileri bir yerlerde düğmeye mi basıyordu?

Hareket Yönetimi;

Başarılı Kurumsal Dönüşüm İçin
Pratik Stratejiler

Bugünün örgütlerinde değişimi uygulamak ve sürdürmek için yeni bakış açıları ve pratik tavsiyeler sunan gerçek bir "Nasıl yapılmalı?" kitabı... Stephen, Simon ve Charles iş hareketlerinden istediğiniz sonucu alabilmeniz için tam olarak ne yapmanız gerektiğini gösterirken danışman kimliklerinden sıyrılıyorlar. -Reid Cline, Başkan Yardımcısı Uluslararası Satınalma, Walt Disney Company-

İnternetin ön planda olduğu bir dünyada, örgütlerin neredeyse bir gecede dönüşüme girmeleri büyük önem kazandı, bu oyunun adı ise hareket... Yazarlar derinlemesine bir değişimin nasıl yaratılacağını gösteriyor, fikirlerini hareket yüklü işletme dönüşümlerinin gerçek vaka analizleriyle örnekliyorlar. - David W. Crain, Dr. Stratejik Planlama Yöneticisi, Fluor Corporation -

Değişimi yönetmeye çalışırken gazabına uğrayabilirsiniz ya da bu kitaptaki pratik teknikler ve deneyimleri özümseyerek örgütlerinizde performansı artırmak için kullanabilirsiniz. - Eric Paul, İnsan Kaynakları Yöneticisi, Latin Amerika Bölgesi Motorola Yarıiletken Ürünler Bölümü

Başarılı bir örgütsel/kültürel değişim, şirket evliliği ya da şirket alımı gerçekleştirmek konusunda yazılmış ciddi bir kitap. Bunu isteyen herkesin okuması gerek.

- Fidencio M. Mares, Başkan Yardımcısı, İnsan Kaynakları ve Kurumsal İletişim, Beckman Coulter, Inc.-

"Araştırmacılar kadar yöneticiler ve müdürler de bu kitabı dikkat çekici, aydınlatıcı ve eğitici bulacak. - Thomas H. Olson, İşletme Doktorası/Doçent, Marshall School of Business, University of Southern California.

Değişimi kendisi için bir tehdit değil rekabet avantajı olarak görmek isteyen yöneticilerin ellerinin altındaki yöntemlere çok yararlı bir ekleme.

- Peter Hawtin, Kurumsal Değişim Yöneticisi, British Aerospace-

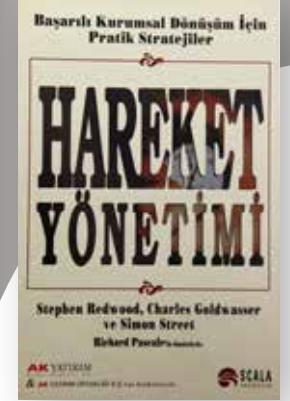

**Charles Goldwasser,
Simon Street, Stephen Redwood**

Çeviren: Elvin Akbulut
Türkçe, 212 sayfa

ISBN: 9789758535040

Michael Lewis kitapları

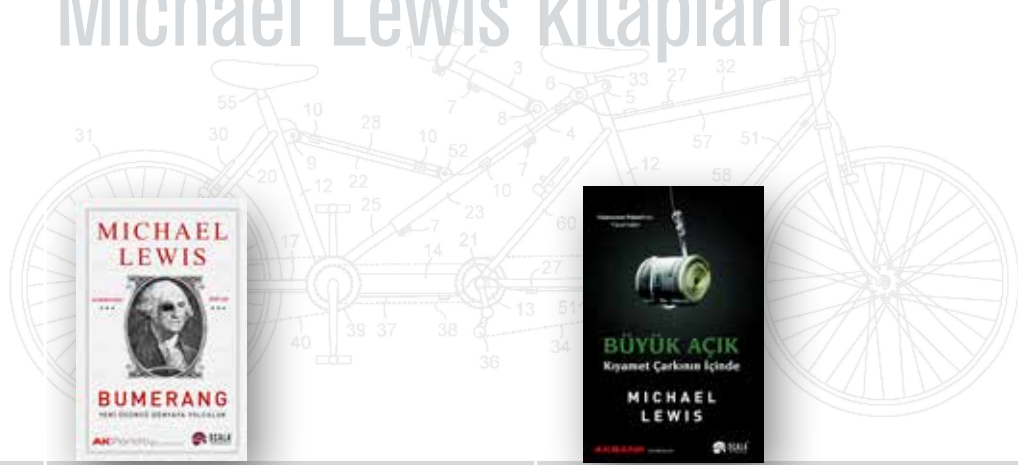

Bumerang -

Yeni Üçüncü Dünyaya Yolculuk

Michael Lewis

Çeviren: Neşe Nur Domaniç, Nusret Avhan

Türkçe, 224 sayfa

ISBN: 9786054650071

Yalancının Pokeri ve Büyük Açık'ın usta yazarı Michael Lewis zekice kurgulanmış ve bir o kadar da eğlendirici bu balon hikâyesinde araştırmacı yazarlığının doruğuna çıkıyor. Michael Lewis bu kez küresel ekonomik krizin en alt katmanına iniyor ve bizi kendi ifadesiyle "Yeni Üçüncü Dünya'da" müthiş bir yolculuğa çıkarıyor. 2002-2008 arasında gezegenimizi kasıp kavuran ucuz kredi tsunamisi basit bir finansal olgudan ibaret değildi. Tüm toplumlara karakterlerinin normalde dışı vurmayacakları yönlerini açığa çıkarma şansı veren bir cazibeydi. Yunanlılar ülkelerini nakitle dolu bir 'pinyata'ya dönüştürmek ve mümkün olduğu kadar çok sayıda kişinin bu işten nemalanmasına olanak tanımak, Almanlar daha da Almanlaşmak, İrlandalılar ise İrlandalı olmaktan vazgeçmek istediler. Lewis gözünü California ve Washington'a çevirdiğinde, öykünün mizahla gizlenmiş bir tuzak olduğunu görüyor ve en büyük ve en aç gözlü borçlu ülkeleri bekleyen hesaplaşmayı anlamaya başlıyoruz.

Büyük Açık; Kıyamet Çarkının İçinde

Michael Lewis

Çeviren: Neşe Nur Domaniç,

Türkçe, 346 sayfa

ISBN: 9789758535866

Kamuoyu 2008 sonbaharında ABD borsasının çöktüğünü öğrendiğinde haber çoktan eskimişti. SEC 'in ayak basmaya cesaret veya zahmet etmediği tuhaf piyasalarda gerçekleşmişti. Çaylak trader' ların, borçlarını ödeyemeyen alt-orta sınıf Amerikalıların sıkıntıları üzerinden kâr sağlamak için anlaşılmaz menkul kıymetler icat ettikleri tahvil ve gayrimenkul türev piyasaları yerle bir olmuştu. Neler olduğunu veya olabileceğini anlayan bir avuç akıllı insan umut ve korkuyla donup kalmıştı; konuşuyorlardı, Micheal Lewis gürleyen 80' lerin unutulmaz romanı Yalancının Pokeri' nin devamı niteliğinde yazdığı Büyük Açık İta haksızlıklara karşı çıkan bir öfke ve kara mizahla soruyu bütünüyle değiştiriyor, "2008' i kim gördü ve doğru değerlendirdi" diye soruyor. Kim gayrimenkul piyasasının bir kara delik haline geleceğini öngördü ve bu sayede milyarlarca dolar kazandı? Herkes onları felâket tellalları gibi görüp umursamazken, hangi kişilik özellikleri bu az sayıda insanın görüşlerinde ısrarcı olmasını sağladı?

Michael Lewis

Wall Street 'Salomon Brothers' ta işe başladığında, Princeton 'ı bitirmiş ve London School of Economics 'ten henüz mezun olmuştu. stajyer olarak işe başlayan Lewis, üç yıl içinde Londra 'da tahvil satıcılığına yükseldi ve milyonların peşinde koşarken, modern zamanların altına hucüm dönemini para kazanma fırsatına dönüştürdü.



Hızlı Çocuklar

Michael Lewis

Çeviren: Neşenur Domaniç

Türkçe, 286 sayfa,

ISBN: 9786054650453

Yalancının Pokeri, Bumerang ve Büyük Açık (Scala Yayıncılık) kitaplarının yazarı... MICHAEL LEWIS'e övgü "Tiger Woods'u niçin izliyorsam Michael Lewis'i de aynı nedenle okurum. Asla öyle oynayamayacağım. Fakat dehaların neye benzediğini sürekli hatırlamak iyi bir şey." -MALCOLM GLADWELL, *New York Times*

HIZLI ÇOCUKLAR'dan 2013 yazına geldiğinde dünya finans piyasaları sıradan yatırımcılarla yüksek frekans traderlerinin karşılaşma sayısını maksimize edecek şekilde düzenlenmişti -sıradan yatırımcıların aleyhine ve yüksek frekans traderleri, borsalar, Wall Street bankaları ile online brokerlik firmaları lehine. Bu karşılaşmaların etrafında yekpare bir ekosistem oluşmuştu.



Yalancının Pokeri

Michael Lewis

Çeviren: Neşenur Domaniç

Türkçe, 348 sayfa

ISBN: 9789758535538

Tarih: 1980'ler Yer: Wall Street Oyunun Adı: Yalancının Pokeri Michael Lewis Wall Street'in başlıca yatırım şirketlerinden biri olan Salomon Brothers'ta işe başladığında, Princeton'y bitirmiş ve London School of Economics'ten henüz mezun olmuştu. New York'ta stajyer olarak işe başlayan Lewis, izleyen üç yıl içinde Londra'da tahvil satıcılığına yükseldi ve şirket adına milyonların peşinde koşarken, modern zamanların altında hucüm dönemini para kazanma fırsatına dönüştürdü. Michael Lewis'in anlatılarıyla, Yalancının Pokeri benzersiz hırs, ağgözlülük ve acımasız bir servete ilişkin öğretici ve eğlenceli bir öykü. "Kutsal kabul edilen konularda sık sık dil uzatan, eğlenceli ve hedefi 12'den vuran bir kitap." -*People*

"Çok dikkat çekici ve canlı... Bir dönemi olduğu gibi tanımlayan nadir eserlerden biridir." -*Fortune*

Hayvansal Güdüler

“Bu kitap şiddetle ihtiyaç duyulan bir düzeltmedir. Hayvansal Güdüler makroekonomik teorinin sıkıntılı bir anında önemli-hatta belki de belirleyici-bir katkı sunmaktadır” - Ro bert M. Solow, Nobel Ödüllü iktisatçı

“Bu kitap dinamittir. Temel iktisat ilkelerinin köklü bir biçimde yeniden değerlendirilmesi için yapılan güçlü, haklı ve inandırıcı bir çağrıdır. Standart iktisat teorisinin ikna edici biçimde açıklayamadığı ekonomik olgularla ilgili yepyeni anlayış sunmaktadır. Hayvansal Güdüler ekonomik bunalımlar, işsizlik, yoksulluk, finans krizleri gayrimenkul salınımları ve çok daha fazlası hakkındaki düşünce tarzımızı değiştirecek entelektüel bir devrimin başlamasına yardımcı olacaktır.”

- **Dennis J. Snower**, Kiel Dünya Ekonomisi Enstitüsü Başkanı

“Hayvansal Güdüler iktisat alanında finans piyasalarındaki paniğin fazlasıyla açığı çıkardığı bir ihtiyaç olan insani kararlar konusundaki eksiklikleri kabul eden yeni bir başat paradigmanın geliştirilmesine son derece güncel ve önemli bir katkıda bulunmaktadır. Buna benzeyen başka kitap görmedin.”

- **Diane Coyle**, *The Soulful Science: What Economists Really Do and Why It Matters*'in yazarı

“Akerlof ve Shiller hayvansal güdülerin makroekonomik performansa nasıl katkıda bulunduğunu araştırıyorlar. Devresel bunalımlar, enflasyon ve işsizlik, finans piyasalarında ve gayrimenkuldeki salınımlar, yoksulluk ve para politikasının işleyiş şekli gibi bir dizi konuyu ele alıyorlar. Kışkırtıcı ve ikna edici bir kitap.”

- **George L. Perry**, Brookings Institution

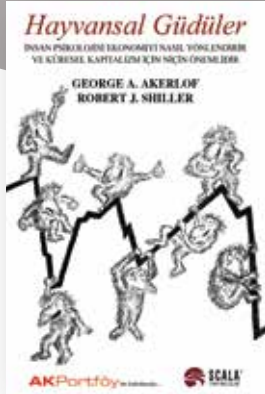

George A. Akerlof,

Robert J. Shiller

Çeviren: Levent Konyar,
Neşenur Domanıç
Türkçe, 248 sayfa

ISBN: 9786059248464

Perakende Planlama; Ürün, Stok, Görsel Sunum Ve Sevkiyat Yönetimi Merchandising

“Herhangi bir konuda yazılmış iyi bir bilimsel kitap, tarih boyunca o alanda çalışan şirketlerin ve bilim adamlarının yaptıklarından öğrendiklerini içermektedir. Herhangi bir alanda en kısa zamanda bilgi ve beceri sahibi olmanın yolu ise, her konuda sıfırdan başlayıp, deneyip sınavarak öğrenme yerine; önce o alanda başkalarının yaşayarak, deneyerek ve sınavarak öğrendiklerini ilgili uzmanlardan veya o alanda yazılmış eserlerden öğrenerek işe başlamak. Yolun ortasından yanşa başlayan birinden daha önce bitirir.”

- **Mustafa KÜÇÜK**, Tema Holding A.Ş. Genel Koordinatör

“Hazır giyim perakende sektöründeki bir şirketin karlılığını etkileyen en önemli faktörler, doğru ürün planlaması ve planlanan üründe hangi modele, hangi renge, hangi bedene kaç adet sipariş geçileceği kararının doğru alınmasıdır. Yanlış planlama/satın alma, yüksek indirim uygulaması, stok maliyeti ve daha iyi satan modelin yerinin kapasitede işgal edilmesi ise şirketlerin karlılığını düşüren başlıca risk unsurlarıdır.”

- **Vahap KÜÇÜK**, Tema Mağazacılık A.Ş. Yönetim Kurulu Başkanı

“Merchandising, gelecekteki müşteri ihtiyaç ve taleplerini ve zamanı geldiğinde müşterinin hangi koşullarda nasıl bir davranış sergileyebileceğini tahmin etme, planlama ve yönetme sanatıdır.”

- **Osman ŞENTÜRK**, Tema Mağazacılık A.Ş. Genel Müdür Yardımcısı

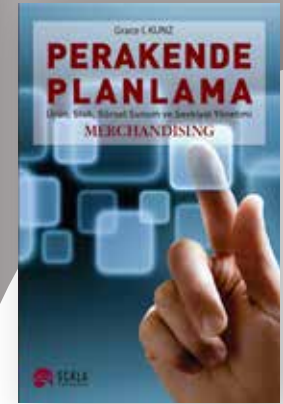

Grace I. Kunz

Çeviren: H. Neslihan Demiriz,
Yrd. Doç. Dr. Ayhan
Demiriz
Türkçe, 572 sayfa

ISBN: 9789758535576



Steven Drobny

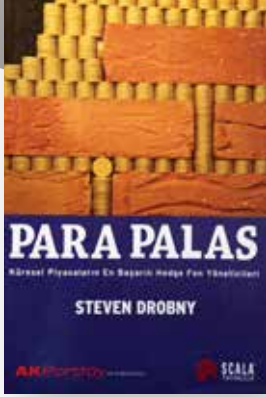

Steven Drobny

Çeviren: Neşenur Domanıç
Türkçe, 374 sayfa

ISBN: 9789758535613

Para Palas

‘Fiili yöneticiler dışında herkes hedge fonları hakkında konuşmayı seviyor. Bu kitap bugüne kadar erişilemeyen ve bazen tamamen kapalı kutu olan bir dünya hakkında özgün ve aydınlatıcı bilgiler sunuyor. Ve oldukça heyecan verici. Geleceğin tarihçileri sessiz bir finansal devrimin temelini oluşturan düşünceleri açığa çıkardığı için Drobny’ye teşekkür edecekler.’

-Niall Ferguson, Laurence A. Tisch Harvard Üniversitesi Tarih Profesörü ve *Colossus: The Rise and Fall of the American Empire*’ın yazarı-

“Bu başarılı küresel makro yatırımcıların röportajlarından bir düşünce tarzını paylaştıklarını öğreniyoruz: Piyasaları çarpıcı ölçüde geniş bir dizi faktörün etkilediğini düşünüyorlar, belki de en önemlisi tüm dengelsel bir yaklaşımdan çok, kapsamlı bir tümevarımsal yaklaşımla düşündükleri anlaşılıyor.” -Prof.

Robert J. Shiller, Cowles Ekonomik Araştırmalar Vakfı Uluslararası Finans Merkezi, Yale Üniversitesi ve *Irrational Exuberance*’ın yazarı-

“Drobny’nin kitabı dünyanın üst düzey makro alım-satımcılarının Bizans tarzı yaklaşımlarını öğrenmek isteyenler için bir kutsal kitap haline gelecek. Kitap bu alım-satımcıların birçok özgün yönüne de yer verirken, New York veya Londra’daki küçük kutsal ofislerinde milyarlarca doları nasıl kazandıklarını anlatıyor. Küresel piyasalarda ender rastlanan ve sürekli bir biçimde neredeyse havadan bile para kazanan bu tür hakkında muhteşem bir kitap.”

-Gavyn Davies, Fulcrum Asset Management, Yönetim Kurulu Başkanı, Goldman Sachs’ın eski baş ekonomisti-



Barton Biggs

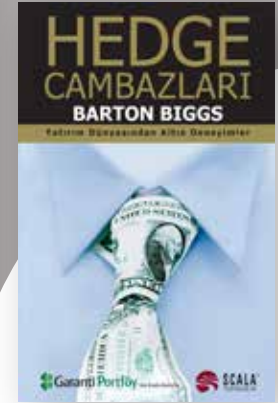

Barton Biggs

Çeviren: Neşenur Domanıç
Türkçe, 408 sayfa

ISBN: 9789758535545

Hedge Cambazları;

Yatırım Dünyasından Altın Deneyimler

“Barton Biggs piyasaları, Wall Street sahnesini izleyen diğer tüm gözlemcilerden daha müthiş bir tarz, açıklık ve kavrayışla anlatıyor. Yeni kitabı Hedge Cambazları’nda hedge fonları ve yatırım dünyasına ilişkin pek çok değerli bilgi verirken bile muazzam eğlendiriyor.”

-David F. Swensen Yale Üniversitesi Baş Yatırım Sorumlusu

“Teknoloji balonunun zafer günlerinden bu yana yatırım tehlikeli bir iş haline geldi. Aynı şey hızla büyüyen hedge fonu sektörü için de geçerli. Biggs, Hedge Cambazları’nda bu fonlara yatırılan muazzam miktarlar konusunda karar veren kişiliklerin ve egoların sahne arkasındaki görünümüne büyüleyici bir bakış getiriyor. Kitap muhteşem. Kişisel anekdotlar ve içeriden birinin içeridekilerle ilgili eleştirel görüşlerini içeriyor. Bu kitabı okuduktan sonra Wall Street’te hiç kimseye bir daha asla para vermemeyi bile düşünebilirsiniz.”

-Addison Wiggin, Agora Financial LLC, New York Times’ın en çok satanlar listesindeki *The Demise of the Dolar*’ın (*Doların Vefatı*) yazarı ve *Empire of the Debt* (*Borç İmparatorluğu*) yazarlarından.

“Ortaklaşa Rekabet, şirket yöneticilerine tam da ihtiyaçları olan şeyi veriyor; en karmaşık durumlarda bile doğru stratejik kararları almalarını sağlayacak bir yöntem. Bu kitaptan azami ölçüde yararlanmayacak çağdaş bir işletme düşünemiyorum.”



Adam M. Brandenburger,
Barry J. Nalebuff

Çeviren: Levent Cinemre
Türkçe, 310 sayfa

ISBN: 9789757132226

Oyun Teorisi ve Ortaklaşa Rekabet

“İş oyunu sürekli değişiyor, o halde stratejilerimiz de sürekli değişmeli.”

Yazarlar, yeni bir iş stratejisi oluşturulduğunda onun değerini ortaya koymak için yeni bir kavram ortaya atılması gerektiği fikrinden yola çıkıyorlar. Ortaklaşa Rekabet, rekabet ve işbirliğine ait eski kuralların arasında dolaşarak, her ikisinin de avantajlarını kullanan yeni bir yöntem ortaya koyuyor. Ortaklaşa Rekabet, iş oyununu oynama biçiminizde devrimci bir dönüşüm gerçekleştirecektir.

“Büyük bir satış için pazarlık yapıyordum. Alıcı, Ortaklaşa Rekabet kitabını ortaya atarak pazarlığı yumuşatmak istedi. “Hayır” dedim, “bazı şeyler pazarlık konusu edilemez!”

-Herb Cohen, “You Can Negotiate Anything” adlı kitabın yazarı

“Ortaklaşa Rekabet, müthiş bir kitap. Aslında biraz karmaşık bir kitap ama asla anlaşılması güç değil. Brandenburger ve Nalebuff, özellikle işbirliği konusunda tüm iş insanlarına, yeni ve piyasaya güvenle kullanabilecekleri bir gözlük veriyor.”

-Tom Peters

“Adam Brandenburger ve Barry Nalebuff’un kitabı, iş hayatında başarı elde etmek için devrimci bir yaklaşım kullanıyor; birbiriyle ilintili, silsile izleyen ve ilgili herkesin kazanmasını sağlayan bir düşünce tarzı. Ortaklaşa Rekabet, pekâlâ spiritüel ve mali başarının sekizinci kuralı olabilir.”

-Deepak Chopra. Başarının Yedi Spiritüel Kuralı ve The Way of the Wizard kitaplarının yazarı

Trend Takipçisi

John W. Henry’i Boston Red Sox’u satın almaya yetecek kadar zengin eden alım-satım stratejisinin tüm ayrıntıları En başarılı trend takipçilerinin aldığı fiili sonuçları içeren 50’nin üzerinde anlaşılması kolay grafik ve tablo Trend takibini yatırım portföyünüze nasıl uygulayacağınızı gösteren akıcı ve kolay anlaşılır bir rehber.

“Trend Takipçisi yeni nesil alım-satımcıların okuması gereken bir başucu kitabı, borsanın İncil’i olarak Borsa Sihirbazları’nın yerini alacak.”

-Jonathan Hoenig, PortföyYöneticisi, Capitalistpig Hedge Fund LLC, Fox Muhabiri

“Michael Covel’in Trend Takipçisi. Mutlaka okumalısınız.” **-Ed Seykota,** 35 yıllık Trend Takipçisi ve Gerçek bir Borsa Sihirbazı

Kalıcı bir cazibeye sahip yatırım kitapları çok sayıda yatırımcıda yankı bulan anlayışlar sunar. Michael Covel’in Trend Takipçisi’nin de bu tür bir kitap olacağına inanıyorum.”

-Richard E. Cripps, Legg Mason Baş Piyasa Strateji Uzmanı

“Michael Covel kanıtlanmış en iyi hedge fonu stratejilerinden biri aracılığıyla okuyucularını çok az bilinen fırsatlar konusunda eğiterek mükemmel bir iş yapıyor. Bu kitap her akıllı yatırımcı için altın değerinde.”

-Christian Baha, CEO, Superfund

“Trend takibine ilgi duysanız da bu konuda kendinizden pek emin olmasanız da, lütfen Trend Takipçisi’ni okuyun... Covel mükemmel bir iş başarmış.” **-Gail Osten,** Stcoks, Futures & Options Magazine Baş Editörü



Michael W. Covel



Michael W. Covel

Çeviren: Neşenur Domanıç
Türkçe, 516 sayfa

ISBN: 9786059248020

Vergilemede Global Eğilimler

Artan globalleşme dünya ölçeğinde sermayenin yanı sıra emeğin hareket yeteneğini arttırırken, bu hareketin yönünü belirleyen unsurlar arasında kuşkusuz verginin önemi vardır. Globalleşen ortamda ülkeler tasarruf, yatırım ve istihdamı arttırmak için bir maliyet unsuru olan vergi yüklerini azaltarak cazibe yaratmaya çalışmaktadırlar. Ülkelerin birbirleri ile vergi bakımından rekabet etmeleri sonucunda ortaya çıkan bu durum uluslararası vergi rekabeti yaratır.



Levent Özer

Türkçe, 192 sayfa

ISBN: 9789758535637

Kolombiya'dan Hindistan'a, Şili'den Moğolistan'a Kafdağı'nı Aşan Türk Girişimciler

"Bu çalışmada dünyanın birçok ülkesinde kendilerine imkan yaratmış ve dünyalı olmuş Türk girişimcilerle tanışıyoruz. Bir zaman birlikte keyifle çalıştığım genç meslektaşım Özbey Men, bu dünyalı Türk girişimcilerin öykülerini birleştirerek bize sunuyor. Dünyaya açılmak isteyen yeni girişimcilerin önemli dersler edineceği bu çok yönlü çalışma, insanımızın yaratıcılığını ve uyum kabiliyetini ortaya koymasından da önem taşıyor. Önemli bir başvuru kitabı..."

-Osman S. Arolat, Dünya Gazetesi Genel Yönetmeni-

"Küreselleşme, insanları doğdukları ve yaşadıkları ülkenin sınırlarının dışına çıkmaya teşvik ediyor. Genelde yaşadığı şehrin dışına çıkmaya cesaret edemeyenler, doğdukları şehrin dışındaki bir başka şehre çalışmaya gitmeyi "gurbete göçme" diye adlandıranlar, şimdi adını, dilini, yaşamını bilmedikleri ülkelerde ekmek kavgasına soyunuyor. Ve de çoğu başarılı oluyor. Örnek başarı öyküleri, gençleri yüreklendirmek bakımından çok önemlidir." -Güngör Uras, Milliyet Gazetesi Yazarı-

"Çok ilginç, ihtiyaç duyulagelen bir çalışma. 15 yılı geçen bir süre İtalya'da, Roma'da bulunmuş bir işadami olarak, yurtdışında yaşayan Türk müteşebbislerinin konu edilmesini memnuniyetle karşıladı. Uzak diyarlarda "Türküm" diyerek başarıya ulaşan işadamlarını ve bu çalışmayı kutlamamak mümkün değil. Bu kitap cesaret ve azim sahibi girişimci Türk gençlerinin istediklerinde neler başarabileceklerini ortaya koymasından çok değerli." -Uğur Terzioğlu, Türk-Amerikan İşadamları Derneği Genel Başkanı-



Özbey Men

Türkçe, 144 sayfa

ISBN: 9789758535668



Robert L. Phillips



Robert L. Phillips

Çeviren: Ayhan Demiriz,
Neslihan Demiriz
Türkçe, 472 sayfa

ISBN: 9789758535873

Fiyatlandırma Ve Gelir Optimizasyonu

Bu kitap fiyatlandırma ve gelir optimizasyonu ile ilgili uygulama, teori ve kavramlara anlaşılır bir şekilde giriş yapan ilk kaynaktır. İlk olarak ticari havayolları endüstrisinde başarılı olan "Hasılat Yönetimi"nden, kalıcı indirim yönetimi ve dinamik fiyatlandırmanın daha güncel başarılarına değin, matematiksel analiz fiyatlandırma optimizasyonu için uygulanması birçok farklı endüstride önemli hale gelmiştir. Fakat fiyatlandırma ve gelir optimizasyonu karmaşık matematiksel tekniklerin kullanımını içerdiği için çoğu öğrenci ve tipik yöneticiler bu konuya eğilmemişlerdir.

Yazarın Columbia ve Stanford Üniversiteleri İşletme Bölümlerinde verdiği MBA derslerinde başarıları kanıtlanmış metotlarıyla beraber, bu kitap fiyatlandırma ve gelir optimizasyonunun temel kavramlarını MBA Yüksek Lisans ve İleri Lisans öğrencilerinin kolaylıkla anlayabilecekleri şekilde sunulmaktadır. Bununla beraber, yöneticiler fiyatlandırma ve gelir optimizasyonunun pratik uygulamalarını bu kitapta bulacaklardır.

Yeni Başlayanlar İçin Meta Trader

Alpari'nin katkılarıyla hazırlanan bu kitap MetaTrader trading platformu aracılığıyla Forex piyasasında başarılı manevralar yapmanızı sağlayacak sürücü ehliyetidir. Çok basit bir dil ve birçok görsel kullanılarak yazılmış bu kılavuz sayesinde kısa sürede ve hiç zahmet etmeden döviz piyasalarında çalışmayı öğrenebilirsiniz. Tabii ki böyle bir ehliyetin varlığı uluslararası yarışların yolunu açmaz: Bu sadece bir başlangıç ve en önemlisi profesyonel trader olma yolunda atılmış önemli bir adımdır.

Bu kılavuzu inceleyerek okuyucu kendi başına platformu bilgisayarına kurup döviz piyasasında alım-satım başlayabilir. Bir sonraki aşama sadece uzmanlığı mükemmelleştirmektir. Dünya borsalarına giriş yapmak, altından, emtialara oradan dövizlere kadar dünyanın dört bir tarafında yatırım yapmak istiyorsanız bu klavuz sizin için bir sürücü ehliyeti olacaktır.



Boris Shilov, Dimitry Rannev

Çeviren: Anıl Abbak
Türkçe, 160 sayfa

ISBN: 9789758535880

Spk Lisanslama Sınavlarına Hazırlık

SPK Temel Düzey Müşteri Temsilciliği ve SPK Türev Araçlar Müşteri Temsilciliği sınavına hazırlananlar ve özellikle banka çalışanları için hazırladığımız bu kitap 2011 Ocak Nisan dönemi itibarıyla düzenlenmiştir. Aşağıdaki konuların her biri dört sınav setinden (25 sorudan Oluşan) oluşmaktadır. Hazırlanan soruların doğru cevapları ilgili sınavın ardından açıklamaları ile birlikte sunulmaktadır.

SPK Temel Düzey Müşteri Temsilciliği;

Genel Ekonomi, Menkul Kıymetler ve Diğer Sermaye Piyasası Araçları, İlgili Vergi Mevzuatı, Hisse Senetleri Piyasası, Tahvil Bono Piyasası, Sermaye Piyasası Mevzuatı, İlgili Mevzuat ve Etik Kurallar,

SPK Türev Araçlar Müşteri Temsilciliği ise;

Türev Araçlar

Vadeli İşlemler Piyasası Kitabı hazırlayan eğitimciler yıllardır SPK sınavlarına hazırlık eğitimleri veren, para ve sermaye piyasası sektörü tecrübesine sahip ve SPK lisanslarına sahiptir. Bu kitabı güncellemeyi ilgili internet sitesi üzerinden takip edebileceksiniz, bu internet sitesindeki için ilk kullanıcı adınızı ve şifrenizi bu kitabın içinde bulacaksınız.

Kitabın başlıca özellikleri;

Sınav konu dağılımına uygun olması, tamamen yeni ve özgün sorulardan oluşması, 2002den bugüne binlerce bankacı arkadaşımıza kuruma özel olarak verdiğimiz SPK sınav hazırlık çalışmalarımızın tecrübesini yansıtmaktadır. İnternet Üzerinden güncellenecek olmasından dolayı her sınav dönemi yeni bir kitap alınması ihtiyacını ortadan kaldırmaktadır. Kitapta yer alan soruların kaynağı, Sermaye Piyasası Kanunu, Yönetmelikleri ve Tebliğleri ile, İMKB, Takasbank, VOB, TCMBnin kuruluş ve çalışma esasları dökümanları temel alınarak tamamen özgün olarak eğitimcilerimiz tarafından, TSPAKB'nin (Türkiye Sermaye Piyasası Aracı Kuruluşları Birliği) internet sitesi üzerinden sunduğu ve belirli dönemlerde güncellediği lisanslama eğitim klavuzları temel kaynak alınarak; soru seti ve cevaplar konunun uzmanı ve eğitim ve sektör tecrübesi olan kişilerce hazırlanmıştır.



Kolektif

Türkçe, 464 sayfa

ISBN: 9786058783003

Paranın Dili

Finansal Okuryazarlık

Süregelen karlı faaliyetin, yönetim başarısı olduğunu düşünen azımsanmayacak sayıda firma, aslen üstlenilen riske karşılık yeterli getiri elde etmediğinin, hatta risklerin maliyeti düşüldüğünde zarar ettiklerinin farkında değildir. Kazancın ne kadarlık kısmının yapılan faaliyetle ilgili performans riskinin, ne kadarlık kısmının ise aslen kaçınmanın veya korunmanın mümkün olduğu finansal risklerin karşılığı olduğunun ayırımını görememekte dirler.

İkide riski dışında firmanın analizi yapılan diğer bütün risklerinden, gerçekleşmesi halinde nakit etkisi olanlar sebebiyle likidite sıkıntısı yaşanması olasıdır. Yani likidite riski, kötü nakit planlaması hariç tutulduğunda, çoğunlukla diğer risklerin gerçekleşmesinin bir sonucudur.

Finansın temel sorularından birisi olan, finans uzmanlarının genellikle cevap vermek yerine futbol yorumcuları gibi lafı eveyip gevelediği ve çoğunlukla birşey söylemediği borç özkaynak oranı ile ilgili karlılık bakış açısı, Hedef özkaynak karlılığını sağlayacak tutarda özkaynak ifadesiyle özetlenebilir. Beklenmeyen kayıpları karşılayacak tutarda özkaynak' ifadesi ise risk bakış açısından bu sorunun cevabını vermektedir.



Yurdaer Etike

Türkçe, 209 sayfa

ISBN: 9786059248143

Türk Girişimciler Rusya'da

Sovyetler Birliğinin dağılması dünyayı ekonomik, siyasi ve kültürel alanda yeniden ekillendirdi. 73 yıl süren iki kutupluluğun yerini özel sermayenin ön planda olduğu, giderek globalleen bir dünya aldı.

Sovyetlerin dağılması belki de en çok Türk özel sektörüne yaradı. Adriyatikten Çine siyasi ve ekonomik olarak yeniden yapılanan bu büyük coğrafyada özel sektöre ve yabancı sermayeye açık yeni devletlerin oluşması, o döneme kadar yurtdışında pek varlık gösteremeyen Türk girişimciler için yatırım fırsatları yarattı.

Rusya, Ukrayna, Kazakistan, Türkmenistan, Azerbaycan gibi ülkelere açılan Türk işadamları ve girişimciler sadece kendi şirketlerini büyütmeyle kalmayıp, bu coğrafyadaki özel sektörün gelişmesi, yerel firmaların kurulması için de örnek oldular.

İşte bu kitapta, 1990'ların başında ticaret yapmak, okumak ya da çalışmak için Rusya'ya giden Yavuz Eroğlu, Levent Endam, Mustafa Çalkan, Halil Kanpak, Bahattin Demirbilek, Volkan Ergün, Hasan Ünlüsoy, Neşet Koçkar ve Murat Gündoğdu'nun öykülerini bulacaksınız. Güvenli olmayan ortamlarda, çoğu zaman yiyeceğin dahi bulunmadığı bir dönemde riskleri göze alıp, ticari zekâlarıyla nasıl başarıya ulaştıklarına tanık olacaksınız. Rusya'yla ticarete başlayarak Türk girişimcilere yol açan ve bu ülkedeki dönüşümü bizzat yerinde görüp yaşayan, Anadolu Endüstri Holding'in patronu Tuncay Özilhan'ın bilinmeyen ilginç anılarını da ilk kez bu kitapta okuyacaksınız...

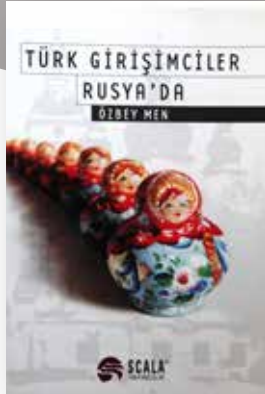

Özbek Men
Türkçe, 146 sayfa

ISBN: 9789758535934

Bireysel Emeklilik Hukuku

Bireysel Emeklilik Hukuku Türkiye'de en az incelenen hukuk dallarından biridir. Bu alanda yapılan yayınlar çok azdır. Oysa milyonlarca yurttaşımız şimdiden bireysel emeklilik sistemine katılmış bulunmaktadır. Bu kadar çok kişiyi ilgilendiren bir konunun hukuksal açıdan incelenmesi hiç kuşkusuz önemli bir gereksinimdir.

Bu gerçekten yola çıkarak Bireysel Emeklilik Hukukunu oluşturan temel bazı düzenlemeler hakkındaki çalışmamızı daha fazla gecikmeden uygulamacıların ve bütün diğer ilgililerin kullanımına sunulmaktadır.



A. Samim Ünal,
Ahmet Karayazgan
Türkçe, 376 sayfa

ISBN: 9789758535644

Risk Yönetimi

Türkiye'de 2001 krizinin ardından 50 Milyar A.B.D. dolarına ulaşan maliyetle birlikte, bankacılık sektöründe bir standart gelen Risk Yönetimi" felsefesi, özünde finansal profesyoneller açısından bir tür zorunluluk olarak görülmekle beraber bireyler bazında, kültürel bir değişimi ifade ettiğinde ancak tam anlamıyla başarılı olabilecektir. 4. Baskı ile güncellenen kitap içerisinde Risk Yönetimi konularına cevaplar aranarak aşağıda ifade edilen çalışmalar yapılmıştır:

- Kredi Krizinin Ardından Basel II'nin Yetersizliği ve Türk Finans Sistemine Etkileri
- Basel III Konusunda Güncel Gelişmeler
- Piyasa, Kredi, Operasyonel Risklerinin Ölçülmesi ve Yönetimi
- Riske Maruz Değer Nasıl Hesaplanmaktadır?
- Aktif/Pasif Yönetimi Teknikleri Nelerdir?
- Kurumsal Risk Yönetimi Entegrasyonu Şirketlere Ne Tür Stratejik Fayda Sağlamaktadır?
- Etkin Sermaye Yönetiminde Risk Yönetiminin Önemi
- Risk Yönetiminde Karşılaşılan Problemler ve Geliştirilen Çözüm Önerileri
- En Güncel Detayları ile Gerçekleşen Küresel Finansal İflaslardan Alınacak Dersler
- Risklerin Ölçülmesi ve Yönetimi ile Yöneticiler, Hisse Sahipleri, Düzenleyici Kurullar Arasındaki İlişkilerin Koordinasyonu
- Finansal Risk'ten Korunma (Hedging) Teknikleri
- Kredi Riski Ölçüm, Yönetim Teknikleri ve Uluslararası Yazılım Özellikleri
- Operasyonel Risk Göstergeleri ve Sigorta ile Risk Transferi
- Entegre Risk Yönetimi Sistemi
- Ekonomik Sermaye, Limit Sistemleri, RAROC ile Performans Değerlemesi
- Reel Sektör Açısından Kurumsal Risk Yönetimi Proje Uygulaması
- Sermaye Piyasasında Risk Yönetimi
- Yatırım Fonlarında Risk, Getiri Bazlı Derecelendirme Metodolojisi
- Finansal Modelleme & Risk Yönetimi Tabanlı Excel Çalışmaları
- Risk Yönetimi Alanında En Yeni, En Detaylı Uluslararası ve Yerel Örnekler
- Karmaşık Finansal Uygulamalara Yönelik Uygulama ve Sunum Destek Dosyaları
- 1000'i Aşkın Kaynak Taraması ve 300'ü Aşkın Sayıda Kaynak Kullanımı

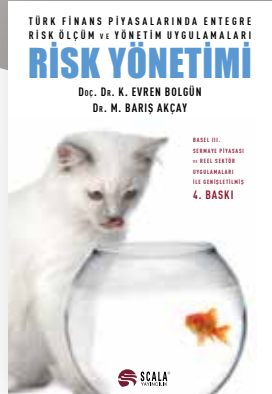

**K. Evren Bolgün,
M. Barış Akçay**
Türkçe, 848 sayfa

ISBN: 9786059248150

Sermaye Piyasası Ve Borsa

Bu kitap, sermaye piyasası ve borsaya ilgi duyan herkese, işin teorik ve akademik yanını da ihmal etmeden, piyasanın tarihi, kurumları, araçları ve işleyişi konusunda bilgi vermeyi amaçlıyor. İkinci hedefi, piyasanın ve kurumlarının zaman içerisindeki evrimi üzerinde durarak bugünün temellerini ortaya koymaya çalışmak. Üçüncü olarak, bu piyasalarla ilgili bilgi sahibi olmak isteyenlerin ve özellikle menkul kıymetlere yatırım yapanların, bu sektörde çalışanların, sektöre yönelik eğitim yapanların ve sermaye piyasası dersi alan öğrencilerin uzun süre kullanabilecekleri bir referans kitabı olmayı hedefliyor. Kitabın bir diğer amacı, sermaye piyasasına "indi-çıkı" perspektifinden değil de ekonomik bir pencereden bakmak isteyenlere de gerekli temel bilgileri ve analizleri sağlamak. Kitabın son hedefi ise, 30 yılı geride bıraktığımız bu dönemde tarihe bir iz bırakmak. Bu amaçla, Türk sermaye piyasasının son 33 yıllık dönemine damgasını vuran önemli kişilerle yapılmış söyleşilerle süreci bir de içinde yaşayan, aldıkları kararlarla piyasayı yönlendiren veya büyük servetler edinen ya da iflas edenlerin samimi değerlendirmeleri dahil edildi. Kitapta yapılan analizler ve verilen bilgiler yanı sıra bu söyleşilerin içerdiği çok değerli ve ilk defa yayımlanan bilgiler ve tanıklıklar bu piyasanın nereden nereye geldiği konusunda, bu süreci birinci elden yürütmüş veya şahitlik yapmış kişilerin ağızından, okurlara büyük bir tecrübe aktarıyor.

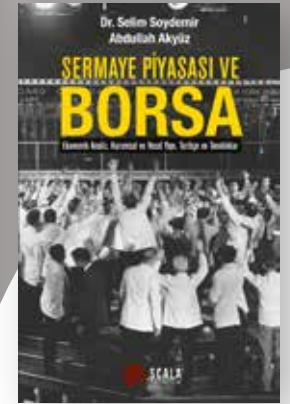

**Abdullah Akyüz,
Dr. Selim Soydemir**
Türkçe, 750 sayfa

ISBN: 9786059248228

Duygusal Bilanço

İş Hayatındaki Aileler İçin Önerme Ve İlkeler

“Joe Paul aile şirketleri alanında uluslararası düzeyde isim yapmış Zen üstadıdır. Rehberliği orijinal ve şık, aynı zamanda güçlü ama sade.” - James Olan Hutchenson, ReGENERATION Partners, CEO

“Joe Paul anlaşılması kolay ama kazanılması zor 37 fikirle iş hayatının içindeki ailelerle çalışarak geçirdiği uzun yılların deneyimini, basit oldukları kadar derin, bilgece ve sevecen önermeler hâlinde damıtıyor.” - Matthew Wesley, Wesley Group, CEO

“Bu, bilgeliğin el kitabı. En üst düzeyde faydalanmak için her danışmanlık hizmeti öncesinde, sırasında ve sonrasında, her defasında bir kez daha gözden geçirin.” - Michael Stalker, MSc, Family Wealth Advisors, CEO

“Joe 25 yıldır bir hukukçu olarak yaptığım işin kavramsal bağlamını anlamamı sağlayarak rehberim oldu.” - Kay Abramowitz, JD, Counsel, Miller Nash Graham & Dunn

Joe aile şirketlerinin aile boyutunda her zaman öncülerden ve derin düşünenlerden biri oldu. Bu kitap aile işletmelerinde saklı olan ama ailenin doğasını belirleyen iç yapıya, dinamiklere ve etkileşimlere derin dalıştır.” - Dennis Jaffe, PhD, Change Works Global, CEO

Tıpkı Joe'nun kendisi gibi bu kitap da açık ve net, kısa ve öz, iddialı, zorlayıcı ve cesaretlendirici. Aile şirketlerine davranış bilimi perspektifinden danışmanlık alanında karşımıza çıkan en temel kavramların güzel bir sentezi; üstelik bu kavramların gelişmesine yardımcı olmuş biri tarafından gerçekleştirilmiş bir sentez.” - Judy Green, PhD, Family Firm Institute Başkanı



Joe Paul

Çeviren: Canan Feyyat
Türkçe, 96 sayfa

ISBN: 9786054650521

Tepetaklak Bir Dünyada Yükselen Piyasalar

Dünya tepetaklak olmuş. Yükselen piyasalar, yatırımcıların gerçekte fark ettiklerinden çok daha önemlidir. Geçtiğimiz birkaç on yıl içinde Batıyı yakalamaya başlamışlardır. Soğuk Savaş'ın bitiminden itibaren daha geniş piyasa özgürlüğü yayılmıştır ve onunla birlikte kurumsal değişiklikler yükselen piyasaların daha üretken, esnek ve dirençli hale gelmesine katkıda bulunmuştur. 2008'den bu yana Batıda süregelen finansal kriz yükselen piyasaların göreceli yükselişini hızlandırmıştır - göreceli ekonomik gücü ve bununla birlikte politik gücü ve bunların yanında tasarruf yapan, yatırım yapan ve kredi veren ülkeler olarak finansal güçlerini arttırmışlardır.

Tepetaklak Bir Dünyada Yükselen Piyasalar: Portföy Dağılımı ve Yatırım Alanlarında Meydan Okuyan Algılar finans teorisinin risk kavramını yanlış anladığını ve bu yanlışın zayıf yatırım kararları almaya neden olduğunu iddia ediyor. Yükselen piyasalar geleneksel finans teorisinin neden yanlış olduğunu açıklayan iyi bir örnektir. Bu kitap yatırımcının ve portföy dağılımı yapanın şu anda önünde duran karmaşık ve değişen küresel çevreyi doğru biçimde tasvir etmektedir. Basite indirgenen varsayım ve modeller kullanılması nedeniyle çoğu zaman geçiştirilen birçok soruyu ortaya getiriyor. Kitabın anlatımı portföy dağılımı yapan ve yatırımcı için bir konu ve sorular takip listesi hazırlamaya yöneliyor ve bundan sonra çok çeşitli düzenleme ve politika sorunlarının tartışmasına giriyor. Kurumsal ve bireysel yatırımcılar yanında ekonomi, finans, iş idaresi ve uluslararası ilişkiler öğrencilerini hedef alan Tepetaklak Bir Dünyada Yükselen Piyasalar birçok karmaşık fikri işlemektedir, ancak uzman olmayan okurun da yararlanması düşünülmüş yazılmıştır.



Jerome Booth



Jerome Booth

Çeviren: Neşenur Domanıç
Türkçe, 468 sayfa

ISBN: 9786054650538

Verimsizlik Tuzağından Çıkış

Türkiye İçin Bir Kalkınma Modeli: Yalın Yönetim

Ülkemiz 2007'den bu yana "Orta Gelir Tuzağı"na girdi. Mevcut gidişatla ve eğer uygun önlemler alınmazsa çok uzun süre ile bu tuzaktan kurtulma olanağı da gözükmüyor. Bu durum "Çağdaş Ülkeler Seviyesinin Üstü" olan esas "Ülkemiz Vizyonu"nun gerçekleşmesini de tarihlere atıyor.

İşte bu kitabın gayesi de bu tuzağın arkasında, çok da konuşulmayan esas nedenlerden en önemlisini saptamak ve bunun giderilmesi için sistem geliştirmek... Nedir bu çok önemli neden? "Verimsizlik Tuzağı"

Ülkemizdeki işletmelerin sayıca %99,5'inden fazlasını ve isdihdamda %75 civarını teşkil eden KOBİ'lerimiz ne yazık ki bu tuzağın içindeler. İşte ülkemiz de bu nedenle "Orta Gelir Tuzağı"ndan çıkmıyor. "Orta Gelir Tuzağı"ndan çıkışı sağlamanın yolu, öncelikle işletmelerimizi "Verimsizlik Tuzağı"ndan kurtarmak.

Bu kitap bunun tüm çağdaş dünyada, artık son 20 yılda gelişen ve yaygınlaşan "Yalın Sistem'i Kullanmayı Yaygınlaştırmak" ile mümkün olduğunu ve bunun bir matematik modelini tüm yönetim takımlarına iletmeyi amaçlıyor.

Ülkemiz, bu model ve yöntemle "Çağdaş Ülkeler Seviyesinin Üstü" vizyonuna ulaşma yolunda 8 yılda çok büyük bir hamle yapabilir.



Mehmet Aziz Ermer
Türkçe, 222 sayfa

ISBN: 9786050309430

Bireysel Finans

Geliri, tasarrufu, yatırımı, borcu ya da bu konularda planları ve düşünceleri olan herkesin okuması gereken bir eser olan Bireysel Finans, para ile ilgisi olan herkese hitap eden bir eserdir.

Tasarruflar nasıl korunur, yatırımın temel kuralları nelerdir, yatırım seçenekleri neler olabilir, risk türleri nelerdir, getiri nasıl hesaplanır ve getiri türleri nelerdir, dolandırıcılardan ve finansal tuzaklardan nasıl korunur, finansal konularda nasıl hak aranır ve nerelere başvurulur konularını işleyen bu kitap yaklaşık yirmi yıllık sektör tecrübesi olan bir profesyonelin kaleminden çıkmıştır.

Bireysel Finans, hiç finans bilgisi olmayan kişilerce okunabileceği gibi finansı yeni öğrenmeye başlayanlar için de bir başvuru kaynağıdır. Bu kitap aynı zamanda, üniversitelerde ekonomi, finans ve finansal hukukla ilgili tüm dersler için yardımcı bir kaynak olarak kullanılabilir. Özgün bilgiler içermektedir.

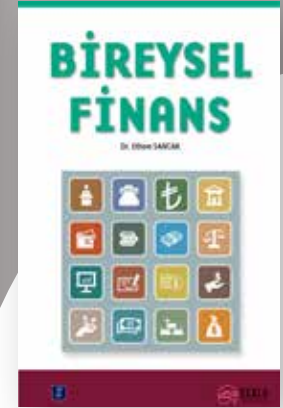

Ethem Sancak
Türkçe, 220 sayfa

ISBN: 9786059248051

Paranın Kralı

Steve Schwarzman ve Blackstone İmparatorluğu'nun Yükselişi, Çöküşü ve Tekrar Zirveye Yerleşmesi

Wall Street'in Henüz Anlatılmamış En Büyük Başarı Hikâyesi

Paranın Kralı, finansçı Steve Schwarzman ve 2008'de Wall Street'te yaşanan büyük krizde ayakta kalmayı başarmış güçlü şirketi Blackstone'un başarı hikâyesi. Citigroup, Bear Stearns, Lehman Brothers, UBS, Goldman Sachs, Merrill Lynch ve Morgan Stanley gibi bankalar ekonomi için vahim sonuçlara gebe devasa riskler alırken, Blackstone ilk günden itibaren risk algısını ve iş disiplinini artıran bir şirket olarak karşımıza çıkıyor. Carey ve Morris kapalı kapılar ardında çalışan bu özel sermaye şirketinin büyük başarısının perde arkasını anlatırken, bir yandan da hem Blackstone'un, hem de özel sermaye sektörünün finans dünyasında oynanan oyunun kurallarını nasıl değiştirdiğini başarıyla gözler önüne seriyor.

Az anlaşılan Wall Street devine detaylı bir bakış.

-WORTH

Özel sermaye sektörünü inceleyen titiz bir çalışma.

-FORBES

İyi araştırılmış, ustaca yazılmış, kapsamlı bir kaynak.

-FINANCIAL TIMES

Şimdiye kadar yapılmış en objektif sektör incelemelerinden biri.

-BLOOMBERG BRIEF

David Carey halen The Deal adlı haber şirketi ve derginin özel sermaye sektörü ve birleşme-devralmaları inceleyen biriminde kıdemli yazar olarak çalışmaktadır. The Deal'a katılmadan önce, Corporate Finance dergisinin editörlüğünü üstlenmiş, daha önce de Adweek, Fortune, Institutional Investor ve Financial World için makaleler kaleme almıştır. John E. Morris Dow Jones Investment Banker yayınlarında editör olarak çalışmaktadır. Geçmişte The Deal'ın New York ve Londra ofislerinde yönetici editör yardımcılığı görevini yürüten Morris, The American Lawyer dergisinde editörlük ve yazarlık yapmıştır.

Türev Ürünlerin Gizli Doğası

Finans kitapları şöyle yazar; ?İki taraf arasında yapılan ve alıcıya, ödeyeceği opsiyon primi karşılığında, belirli bir vadeye kadar, kullanım fiyatı üzerinden opsiyona dayanak teşkil eden bir finansal varlığı satın alma veya satma hakkı tanıyan, satıcıya da alıcının bu sözleşmeden doğan hakkını kullanması durumunda sözleşmeye dayanak teşkil eden finansal varlığı satma veya alma yükümlülüğü getiren sözleşmeye opsiyon denir.” Oysa anlatılmak istenen basitçe şudur; ?Kapora vermek.” Türev ürünler finans sisteminin en karmaşık yapılarıdır. Anlaşılabilirleri gerçekten çok zordur. Bu kitap, türev ürünleri anlatırken basit bir mantığa vurgu yapıyor: ?Birisi size bir şey anlattığında anlamıyorsanız, gerçek değildir.” Bugüne kadar türev ürünleri anlamadıysanız sorun türev ürünlerin karmaşık olmalarında değildir. Türev ürünler gerçektir; bu kitapta anlatılan olaylar kadar gerçek. Türev ürünler ?kitle imha silahıdır” diyerek portföylerinde milyarlarca dolarlık türev ürün bulduran Buffettgiller yatırımcıları yanlış yönlendiriyorlar. Evet, türev ürünler nükleer enerjiye sahipler ama nükleer bomba değiller. Türev ürünler birer Ferrari. Şöförü viraja saatte 250 km. hızla girip parçalanırsa kabahati Ferrari'de aramak da aynı ölçüde yanlıtıcı. İşte piyasalarda ve iş dünyasında birçok yatırımcının ve firmanın hayatını olumlu yönde değiştirebilen bu Ferrari ile kötü şöförleri arasındaki ilişkiyi bu kitap gözler önüne seriyor. İlknur Üner ve Hakan Osmanoglu; işleri kötü giden basiretsiz işlemcilerin, batma sürecinde olan şirket CFO'larının ve türev ürünler dünyasını anlamayan yatırımcı ve düzenleyicilerin elinde türev ürünlerin nasıl birer kitle imha silahı olabileceğini anlatırken suçun şöförde olduğunu da çok net bir şekilde gösteriyorlar. Enfes bir derleme. Her eve lazım. - ALİ PERŞEMBE



David Carey ve John E. Morris

Çeviren: Anıl Abbak
Türkçe, 410 sayfa

ISBN: 9786059248260



Hakan Osmanoglu, İlknur Üner
Türkçe, 152 sayfa

ISBN: 9786059248099



Richard Lewis Peterson

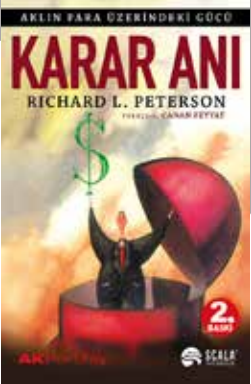

Richard Lewis Peterson
Çeviren: Canan Feyyat
Türkçe, 500 sayfa

ISBN: 9789758535965

Karar Anı; Akıl Para Üzerindeki Gücü

Richard Peterson Silikon Vadisi'nde psikiyatrist olarak birinci elden edindiği deneyimleri damıtmış ve davranışsal finans alanındaki bilgisini kullanarak başarılı bir yatırımcı olmak için gereken tüm duygusal nitelikleri tanımlamış. Karar Anı herkesin okuması gereken büyüleyici bir kitap, ama bunun da ötesinde okuduğunuz en kârlı kitap olabilir.
-George Akerlof, Nobel Ekonomi Ödülü Sahibi

İnsan beyni belli biçimlerde karar almak üzere tasarlanmış ve bunu gerçekleştirebilecek şekilde donatılmış. Ancak ne yazık ki, finansal piyasalar söz konusu olduğunda "tasarımımız" ve "donanılmış" olduğumuz yapı bizi para kazanmaya götürmüyor. Richard L. Peterson'un da dediği gibi, "Eğer düşünmek herkesi büyük yatırımcı yapsaydı, piyasa balonları ve panikler, yoksulluk, bağımlılık, onun da ötesinde insanı suç işlemeye kadar götüren ağgözlülük de olmazdı." Neden mi? Çünkü düşünen beyin yaklaşık 100 milyon yıl önce evrimleşmişken, hisseden beyin en ilkel donanımlarımızdan biri (evcil hayvanlarımızla paylaştığımız bir şey) ve bu iki beyin her zaman uyum içinde çalışmıyor. Durum böyleyken, finans piyasalarının çetin dünyasında her iki beynimizi de nasıl yönettiğimiz büyük önem taşıyor. İşte bu önemli konu elinizdeki kitabın ana temasını oluşturuyor.

Borsada Rastgele Seyir Başarılı Yatırımlar İçin Denenmiş Stratejiler

"Yatırım alanında son 50 yılda yazılmış gerçekten iyi kitapların sayısı yarım düzineyi geçmez. Elinizdeki kitap gerçek anlamda klasik kategorisine girmeyi hak ediyor." - Forbes

"İlk yayınlandığı günden bu yana binlerce yatırımcının yolunu açan, gerçek bir klasik... Kitabı okumuş bile olsanız, zaman zaman göz atarak bilgilerinizi tazeleyebilirsiniz."

- Chicago Tribune

Burton G. Malkiel, gösteristen uzak, kural tanımayan ve son derece bilgilendirici bu rehber kitapta borsanın çalkantılı sularında nasıl yol alacağını ve profesyonelleri kendi oyunlarında nasıl alt edeceğinizi gösteriyor. Finans alanında yaşanan balonlara ve Wall Street camiasının diğer hayal kırıklıklarına ışık tutan yazar, rastgele seçilmiş hisse senetlerinden oluşan bir portföyün de uzmanların önerdiği portföyler kadar başarılı performans gösterebileceğini kanıtlarıyla ortaya koyuyor. İleri teknoloji alanında yaşanan patlamayı ve sonrasında ortaya çıkan manzarayı son derece keskin bir bakışla mercek altına alan Malkiel içinde bulunduğumuz elektronik broker'lar, sanal gurular ve sözde yatırım araçları dünyasında kârlarımızı azamiye çıkarmanın ve zararları en aza indirmenin yollarını gösteriyor. Yalnızca hisse senetleri ve tahviller için değil, para piyasaları ve gayrimenkul yatırım ortaklıklarından sigorta sektörüne, emlaktan, altın ve koleksiyonerleri gibi maddi varlıklara kadar pek çok alanda potansiyel getirileri nasıl inceleyebileceğinizi öğretiyor. Yatırım fonlarının reyting oyununu çözmenizi ve endeks yatırım fonlarının daha riskli bir dizi alternatif yatırım aracı karşısındaki avantajlarını keşfetmenizi sağlıyor. Ve yalnızca bu baskıda yer alan özel bir bölümde finansal türevlerin ustalık isteyen topraklarında nasıl ilerleyeceğinizi ve yolunuzu bulabileceğinizi gösteriyor, **Malkiel yıllardır paranın satın alabileceği en iyi yatırım rehberi olma özelliğini koruyan kitabının geliştirilmiş bu yeni baskısında ayrıca ünlü çalışması "Yaşa Göre Yatırım Rehberi"ni de güncellemiş bulunuyor.**



Burton G. Malkiel



Burton G. Malkiel
Çeviren: Canan Feyyat,
İrfan Seyrek,
Neşenur Domaniç
Türkçe, 472 sayfa

ISBN: 9786059248457

Satıştan Ziyade Yaklaşım

“Satışta zirveye giden yol hakkında faydalı bilgilerin bulunduğu, doğal, paylaşımcı ve hayat için de birçok öğretinin olduğu sahibi bir eser.”

- Prof. Dr. Canan Çetin

“Yücel Uygun, akıcı diliyle satış yöneticiliğindeki tecrübelerini paylaştığı ‘Satıştan Ziyade’ kitabında, satış yönetimi teorileriyle birlikte satışı etkileyen psikolojik faktörlere de ışık tutuyor...”

- Doç. Dr. Serkan Akgün

“Diğer satış kitaplarından farklı, akıcı ve modern dilde yazılmış bir içerik. Ayrıca tüm satış temsilcileri için el kitabı olabilecek bir eser.”

- Dr. Çınar Kılıç

“Yücel Uygun’un ‘Satıştan Ziyade’ kitabında; hem satışın olmazsa olmaz teorik bilgileri yer alıyor, hem de kendisi ‘damdan düşen halden anlar’ sözü uyarınca kişisel tecrübelerini akıcı bir dil ile paylaşıyor...”

- Dr. Selçuk Tuzcuoğlu



Yücel Uygun

Türkçe, 128 sayfa

ISBN: 9786059248105

Coşku dolu bir satış operasyonu için Modern Satış Yönetimi ve Liderlik

“Geçmişte üretimin gücü öndeydi, şimdiyse satış. Neden mi? Çünkü, tüketicilerin hem sayısal hem de içerik olarak çok daha farklı kanallardan, ürüne ya da hizmete ulaşma olanağı var.

Sizin ürün ya da hizmetinizin farkı nedir?

Potansiyel müşterinizle ilk iletişimi kuran kişi ve onun performansı, ‘satış’ rakamlarını etkileme gücüne sahip en önemli etkidir. Yücel Uygun, sadece şirket sahiplerine, tepe yöneticilere değil, ‘satış’ kavramını güçlendirecek yetenekler için de önemli bir kitaba imza atıyor. Okuyun ve satışta farkın nasıl oluşabileceğine ilişkin yapının bir parçası olun...”

- Talat Yeşiloğlu, Ekonomist Dergisi Genel Yayın Yönetmeni

“Satış ile liderliği güzel harmanlayan, satışın sadece müşteri karşısında yapılan bir mücadele değil, tüm şirket süreçlerini ilgilendiren bir fonksiyon olduğunu çok güzel anlatan, akılda kalıcı, etkileyici tanımlarla bezenmiş, satış ve pazarlama sektöründe çalışanların mutlaka okuması gereken bir eser.”

- Prof. Dr. F. Tunç Bozbura

“Temiz niyetle elinden gelenin en iyisini yapmak coşkuyu (enerjiyi) getirir. Lider, başkalarından istediğini, ilk önce kendisi yerine getirip, rol-model olan kişidir. Hedefler bizi hayata bağlar. Hedeflerini gerçekleştirenler kendi kendilerinin de liderleridir. Bütün bunları merak ediyorsanız, bu kitabı okumalısınız.”

- Prof. Dr. Canan Çetin



Yücel Uygun

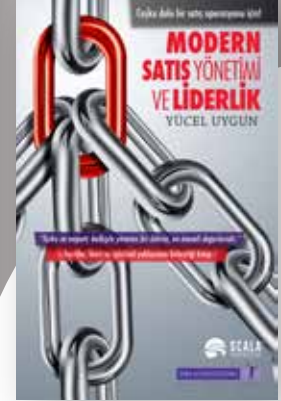

Yücel Uygun

Türkçe, 160 sayfa

ISBN: 978-6059248334



Gustave Le Bon



Gustave Le Bon
Çeviren: Ayten Gündoğdu
Türkçe, 336 sayfa

ISBN: 9786257191128

Devrimin Psikolojisi; Kitle Zihni Üzerine Tarihin Gözden Geçirilmesi

“Le Bon’un yazdığı zamandan bu yana hiç kuşkusuz çok şey değişti. Ancak, bugün her noktada karşımıza çıkan devrim ve toplumsal bunalım, devrimci ilkeleri, özellikle 1789 Fransız Devrimi’ni konu alan bu çalışmayı tekrar üzerinde düşünmeye değer kılıyor. Bir devrimin birdenbire nasıl gerçekleştiğini, kitle iletişiminde kullanılan modern yöntemlerle düşüncelerin hızla sirayet edebilmesiyle açıklayabiliriz. İnsanın her durumda rasyonel bir hayvan olmadığını, duygulara dönüştürülmedikçe aklın kitleleri etkilemediğini çoğu zaman unutuyoruz.

“Hoşumuza gitsin ya da gitmesin, insan hala inançlarıyla yaşıyor; inançlarını akla dayanarak şekillendirse bile, görüş gücü, hala onu yönlendiren bir çok dürtüye karşı koymasına olanak tanımıyor. Okuyun ve kendiniz öğrenin.”

Yatırım Fonları ve Kurumsal Yönetim

Yatırım fonu sektörünün fon yatırımcısı ile daha uzun vadeli bir ilişki kurmasının yolu yatırımcı güvenini sağlamaktan geçiyor. Bu güvenin tesisinde çağın çözümü kurumsal yönetim ilke ve uygulamaları. Yatırımcı menfaatlerinin ön planda tutulacağı, kurumsal yönetim ilke ve uygulamalarının hayat bulacağı fon organizasyon yapılarının ve yönetim süreçlerinin oluşturulmasıyla gerçekleştirilecek bir dönüşüme ihtiyaç var.

Türk yatırım fonu sektörünün sıkışıp kaldığı GSMH’nın % 2-3’leri büyüklüğünden kuantum sıçraması yapmasına ve yapısal dönüşümünü gerçekleştirmesine katkı sağlamayı amaçlayan bu çalışma önemli bir kaynak kitap özelliği taşıyor.



Taliye Yeşilürdü
Türkçe, 132 sayfa

ISBN: 9789758535996

Borsayı Yenmek

Yakında sizin de anlayacağınız gibi, hisse senedi seçmenin herhangi bir kuralı yada formülü yoktur. Doğru hisse senedini seçip seçmediğinizden de hiçbir zaman emin olamazsınız. Çünkü doğru seçimi yaptığınızda ne ziller çalar, ne de top sesleri duyarsınız. Hisse senedi seçmek bir sanattır ve işin sırrı, başkalarının gözünden kaçan fırsatları yakalamaktır.

“Şirketlerin geleceği bilançolardan okunsaydı, matematikçiler ve muhasebeciler dünyanın en zengin insanları olurdu...” –Peter Lynch

“Borsa da Tek Başına’nın yazarı ve ABD’nin “bir numaralı” fon yöneticisi Peter Lynch, ikinci kitabı Borsayı Yenmek’te hisse senedi seçme sanatını öğretiyor. Yatırımcılara yol gösteriyor, yöntem anlatıyor ve borsada “para kazanmalarını” sağlayacak son derece önemli dersler veriyor. – Time Dergisi

“Borsa’nın büyük ustası Peter Lynch’in ikinci kitabı “Borsayı Yenmek”, borsada “oynayan” ve ağız yanmış olan eskiyeni tüm yatırımcılar için hazırlanmış bir borsa klasiği. Lynch uzun vadede başarılı olmanız için gerekli bilgileri veriyor, yöntem gösteriyor, ipuçları sunuyor. Peter Lynch’in son derece yalın bir dille kaleme aldığı bu “rehber kitap” ta verdiği dersleri anlaması ve uygulaması gerçekten kolay. Bu borsa klasiğinden aklınızda hiçbir şey kalmasa bile bir tek şeyi unutmayın: hisse senedi alın! Borsa hızlı hareket edenleri ödüllendirir, o yüzden biz de lafı fazla uzatmayalım ve sizi bu borsa klasiği ile baş başa bırakalım. –Niso Adato

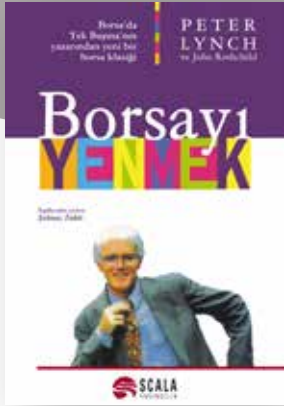

John Rotchild, Peter Lynch

Çeviren: Şehnaz Tahir
Türkçe, 372 sayfa,

ISBN: 9786059248044

Bir Borsa Spekülatörünün Anıları; Bir Yatırım Klasiği

Gazeteci Edvin Lefevre, 1923 yılında, yani günümüzden 86 yıl önce, dönemin en tanınmış Borsa Spekülatörlerinden Larry Livingston’un anılarını dinlerken, daha sonra da kaleme alırken, yazdıklarının 21. yüzyıla ulaşacak bir borsa klasiği olacağını düşünmüş müydü, bilemiyorum. Ancak Larry Livingston, 14 yaşında tanıştığı borsada edindiği deneyimlerin ve gözlemlerin dünyada milyonlarca borsa yatırımcısına rehberlik edeceğini, büyük bir olasılıkla öngörmüştü. Çünkü o, teknoloji ne kadar değişmiş olursa olsun, borsa gibi hareketli bir piyasaya asıl yön verenin insan psikolojisi olduğunu, korku, umut, panik, hirs ve önyargı gibi duyguların hiç değişmediğini biliyordu.

Bir Borsa Spekülatörünün Anıları “ Çağımızın en iyi otuz borsacısıyla görüşmeler sırasında hepsine sorduğum ortak bazı sorular oldu. Bu sorulardan biri şuydu: Özellikle yararlı bulduğunuz ve borsacı adaylarına önerebileceğiniz kitaplar var mı? Bu soruya aldığım yanıt: Bugüne değin yazılmış en saygın finans kitaplarından biri.” –Jack D. Schwager Borsa Sihirbazları’nın Yazarı

“ Bir Borsa Spekülatörünün Anıları ilk kez yetmiş yıl önce basılmış olsa da sürü psikolojisi ve borsada zamanlama konularındaki saptamaları geçen yaz döviz piyasalarında yaşanan çılgınlığı açıklayacak kadar güncel.”- Worth Dergisi

“Yatırım konusunda bugüne kadar yazılan en eğlenceli kitap.” - The Seattle Times

“ Bugüne kadar okuduğum en iyi kitap. Yanımda çalışanlara vermek üzere elimde her zaman birkaç nüsha bulundururum.” - Martin Zweig

“Bu kitabı ilk kez yirmi yıl önce okumuştum. O zamandan beri defalarca yeniden okudum ama hala en sevdiğim kitaplardan biri.” - Kenneth L. Fisher Forbes



Edvin Lefevre

Çeviren: Şehnaz Tahir
Türkçe, 296 sayfa

ISBN: 9786057424440

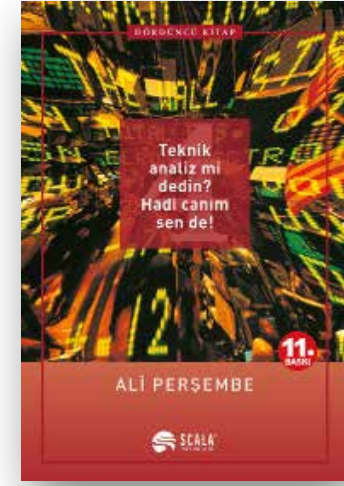
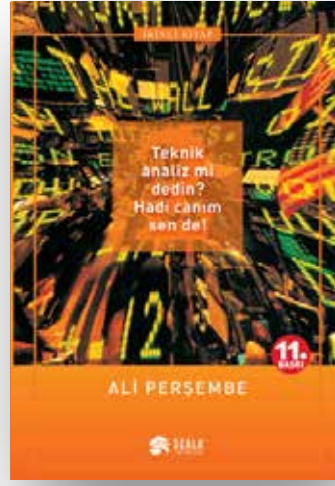

Teknik Analiz Mi Dedin? Hadi Canım Sen De! - 1

Ali Perşembe

Türkçe, 232 sayfa

ISBN: 9786059248211

Birinci cilt, şimdye kadar yazılıp çizilen birçok kuramı yerden yere vurduğu gibi, teknik analizi kuramsallıktan pratiğe taşıyan yepyeni öğelerle dolu. Basit ve yalın bir düşünme tarzı geliştirerek hem herkesi başarılı birer yatırımcı yapabilecek kurallar sunuyor hem de başarılı olmanın ana koşullarının çok çalışmak ve deliksiz bir strateji oluşturmak olduğunu vurguluyor.

Bu serinin asıl amacı okuyucuyu "kendi kendine yeterli" bir yatırımcı haline getirmek. Bunu yaparken de üç hayati unsuru ilke edinmek: Basitlik, Pratiklik ve Mantık. Bu seride köşeyi çabuk döndürecek büyümlü formüller yok. Mantiğimizi sığdıramayacağımız esrarengiz uygulamalar da yok. Falcılık da yok. Bu seride bulabileceğiniz tek hazine, yatırım hayatınızda istikrarlı bir şekilde başarılı olmak için gereken silahları kendi cephanenizden nasıl sağlayabileceğinizin yolları.

Teknik Analiz Mi Dedin? Hadi Canım Sen De! - 2

Ali Perşembe

Türkçe, 232 sayfa

ISBN: 9786059248259

İkinci kitap, birincinin bıraktığı yerden başlayıp orada temeli oluşturulan yatırım stratejisinin parçalarını yapıştırarak farklı uygulamalarla pekiştiriyor ve oyun planının risk yönetimi öğelerini yerleştiriyor. Alternatif stop koyma tekniklerini, kağıt karları kilitlemek ve karda mümkün olduğu kadar çok oturmak amacıyla kullanılan iz süren stopları, grafik formasyonlarını ve pratik uygulamaları ele alıyor. Bunu yaparken de tablo ve grafik gibi bolca görsel öğe kullanıyor.

AYRICA 4 CİLT BİRARADA

**Teknik Analiz Mi Dedin?
Hadi Canım Sen De! Ali Perşembe**
Scala Yayıncılık, Türkçe, 1051 sayfa

Teknik Analiz Mi Dedin? Hadi Canım Sen De! - 3

Ali Perşembe

Türkçe, 232 sayfa

ISBN: 9786059248303

Dört kitaptan oluşan bu kitap dizisi, teknik analizin bir kristal küre olarak görüldüğü, risk yönetimi öğelerinin inşa edilmediği, yatırımcılara has davranış biçimlerinin yontulmadığı ve tüm yatırım sürecinin en ince ayrıntılarına kadar önceden planlanarak disiplinli ve sistematik bir yaklaşım geliştirilmediği müddetçe işlemeyeceğinin bir manifestosu.

Ali Perşembe, uluslararası finans piyasalarında ilk pozisyonunu aldığı 1980 yılından bu yana, vadeli borsalardan hisse senetlerine, döviz piyasalarından opsiyonlara kadar geniş bir yatırım araçları yelpazesinde yoğrulan yirmi yılı aşkın birikimiyle 23 ülkede Hadi Canım Sen de! 'yi anlattı.

Teknik Analiz Mi Dedin? Hadi Canım Sen De! 4

Ali Perşembe

Türkçe, 350 sayfa

SBN: 9786059248433

Daha önce üç cildi yayınlanmış olan bu kitap dizisi, teknik analizin bir kristal küre olarak görüldüğü, risk yönetimi öğelerinin inşa edilmediği, yatırımcılara has davranış biçimlerinin yontulmadığı ve tüm yatırım sürecinin en ince ayrıntılarına kadar önceden planlanarak disiplinli ve sistematik bir yaklaşım geliştirilmediği müddetçe işlemeyeceğinin bir manifestosu.

